

# JOSSE

Matériel d'élevage



**45**  
ans  
*d'expérience*  
depuis 1979

CATALOGUE GÉNÉRAL 2024



ZA de la Gautrais - 19, rue du Champ Morin 35360 MONTAUBAN-DE-BRETAGNE - Tél. 02 99 06 46 97  
Bordure de 4 voies - 25 km de Rennes direction St-Brieuc  
E-mail : [contact@josse-materiel.fr](mailto:contact@josse-materiel.fr) • [www.josse-materiel-elevage.com](http://www.josse-materiel-elevage.com)

# Depuis 1979 près de 45 ans d'expérience

En 2024, la société JOSSE fête ses 45 ans !

Aurélien JOSSE est accompagné d'une équipe de professionnels dynamique et à l'écoute.

Afin de répondre aux besoins de sa clientèle, la société JOSSE conçoit et développe régulièrement de nouveaux produits comme pour cette année la mangeoire MAXI'TWIST et la nouvelle MULTI'JOS ainsi que la nouvelle coupelle MIXT'JOS (MAXI CUP) à niveau constant. Nous avons également mis au point un nouveau convoyeur pour container à volaille avec son châssis entièrement en aluminium.

Nous sommes heureux de vous accueillir dans nos nouveaux locaux centralisés sur MONTAUBAN-DE-BRETAGNE, dans le souci d'offrir des services de qualité pour la pleine satisfaction de nos clients.

Vous pouvez consulter notre nouveau site internet et n'hésitez pas à nous faire une demande de catalogue 2024 !

[www.josse-materiel-elevage.com](http://www.josse-materiel-elevage.com)

**JOSSE**  
Matériel d'élevage

## CONVOYEUR



## NOUVEAUTÉ

### BIG CUP



### MAXI TWIST

### NOUVELLE MULTI'JOS





# SOMMAIRE

## AVICULTURE

DÉMARRAGE.....	P 4-5
ABREUVOIR SUPER DROP.....	P 6
ABREUVOIR MIXT'JOS.....	P 7
ABREUVOIR GYRO'JOS SUPER DROP.....	P 8
ABREUVOIR GYRO'JOS MIXT'JOS.....	P 9
ABREUVOIRS LINÉAIRES.....	P 10
ABREUVOIR POLY'JOS.....	P 11
ABREUVOIRS JUMBO B et T.....	P 12
ABREUVOIRS G86 et G98.....	P 13
ABREUVOIRS JUMBO JUNIOR.....	P 14
ABREUVOIRS JUMBO B85 et G89.....	P 15
ABREUVOIR MINI JOSSE / VALVES ET PIÈCES DÉTACHÉES / RACCORDS DISTRIBUTION D'EAU.....	P 16
ABREUVOIRS SIPHOIDES / ABREUVOIRS SUR PIEDS.....	P 17
ABREUVOIRS PLASSON.....	P 18
ABREUVOIR LUBING.....	P 19
ABREUVOIRS / ACCESSOIRES.....	P 20
DÉBUT ET FIN DE LIGNE.....	P 21
RÉDUCTEURS DE PRESSION.....	P 22-23
POMPE DOSEUSE.....	P 24
BACS À EAU.....	P 25
CHAÎNE D'ALIMENTATION.....	P 26
CHAÎNE AÉRIENNE AVEC DESCENTES.....	P 27
VIS DE REPRISE.....	P 28
RELEVAGE.....	P 29
MULTI'JOS STANDARD ET PAG.....	P 30
TWIST'JOS ET MAXI'TWIST.....	P 31
MANGEOIRES LINÉAIRES.....	P 32
MANOLA B et T.....	P 33
MANGEOIRES TRÉMIES GALVA / PLASTIQUE ET PIÈCES DÉTACHÉES.....	P 34-35
TRÉMIES RECTANGULAIRES.....	P 36
PAILLEUSE.....	P 37
BALAYEUSES ET PIÈCES DÉTACHÉES.....	P 38
CAILLEBOTIS.....	P 39
CONVOYEUR / RACLEUR.....	P 40
SÉPARATION.....	P 41
SUPPORTS ADAPTÉS/PERCHOIRS.....	P 42
PONDOIRS.....	P 43
TAPIS ASTRO TURF.....	P 44
CAISSES DE TRANSPORT ET PIÈCES DÉTACHÉES / BOÎTE À ŒUFS.....	P 45-46
PESAGE ET MARQUAGE.....	P 47

## BÂTIMENTS

BÂTIMENTS ET OPTIONS.....	P 50-51
GARAGES.....	P 52
CHARPENTE / LONGRINES.....	P 53
ACCESSOIRES BÂTIMENTS.....	P 54
PANNEAUX.....	P 55
PANNEAUX SANDWICHS / BARDAGE.....	P 56
PLIAGES POUR PANNEAUX.....	P 57
FIXATION ET VISSERIE.....	P 58

## SILOS

SILOS FIBRE DE VERRE.....	P 60-63
SILOS ET TRÉMIES.....	P 64

## CHAUFFAGE/VENTILATION ÉLECTRICITÉ/PLOMBERIE

CHAUFFAGE : INFRACONIC ET PIÈCES DÉTACHÉES.....	P 66
CHAUFFAGE - GAMME SPÉCIALE GIBIERS.....	P 67
CHAUFFAGE - PIÈCES DÉTACHÉES.....	P 68-71
CHAUFFAGE - ACCESSOIRES.....	P 72
KIT CHAUFFAGE.....	P 73
RADIANTS - PIÈCES DÉTACHÉES.....	P 74-77
GÉNÉRATEURS - AÉROTHERMES.....	P 78
VENTILATIONS ET ACCESSOIRES.....	P 79-80
TURBINES.....	P 81
RÉGULATION.....	P 82
ÉLECTRICITÉ.....	P 83-84
VERIN ÉLECTRIQUES.....	P 85
PLOMBERIE : RACCORDS / VANNES / TUYAU.....	P 86-88

## BASSE COUR

COUVEUSES.....	P 90-91
POULAILLERS.....	P 92
ÉQUIPEMENT VOLAILLES.....	P 93
ÉQUIPEMENT PIGEONS.....	P 94
ÉQUIPEMENT LAPINS.....	P 95-96
COPEAUX.....	P 97
MOULINS ET APLATISSEUR.....	P 98
OUTILS À MAIN.....	P 99-100

## ABATTOIR

GAVAGE.....	P 102
ABATTAGE.....	P 103-105
PLUMAGE.....	P 106-111
LABORATOIRE.....	P 112
CONSERVATION.....	P 113
CAISSES ET BACS DE TRANSPORT/MORTS.....	P 114
ÉQUIPEMENT BACS ÉQUARRISSAGE.....	P 115

## HYGIÈNE/SANITAIRE

ÉQUIPEMENT SANITAIRE.....	P 118-124
HYGIÈNE.....	P 125

## CLÔTURE ET AMÉNAGEMENT EXTÉRIEUR

FILETS.....	P 124
ACCESSOIRES / ISOLATEURS.....	P 125
POSTES SECTEUR.....	P 126
BRISE VENT.....	P 127
GRILLAGE.....	P 128-129
GRILLAGE ET ACCESSOIRES.....	P 130-131
GRILLAGE LIGATURÉ ET T.....	P 132
AMÉNAGEMENT EXTÉRIEUR.....	P 133-136

## CYNÉGÉTIQUE

CHENILS.....	P 138
ÉQUIPEMENT CHIEN.....	P 139
GIBIER / INSTALLATION.....	P 140-141
PIÈGEAGE.....	P 142-144
ÉQUIPEMENT GIBIER.....	P 145-146
ACCESSOIRES.....	P 147
ATTRACTANTS GIBIER.....	P 148
MIRADOR.....	P 149
LABORATOIRE DE DÉCOUPE.....	P 150

## QUINCAILLERIE

TREUILS ET ACCESSOIRES.....	P 152
ACCESSOIRES.....	P 153-156
PRODUITS AÉROSOLS TECHNIQUES.....	P 157

TARIFS HT





# AVICULTURE



**JOSSE**

Matériel d'élevage

# AVICULTURE DÉMARRAGE



## ALVÉOLE DÉMARRAGE

▶ ALVEOLEKIWI  
📦 Carton de 700 = 13kg  
**0,20 € HT l'unité**



**PAPIER DÉGRADABLE** ▶ CR6173780RJ  
Le rouleau 200ml 📦 5,7kg **24,00 € HT**

*Sur demande, d'autres tailles et matières.*

## DISTRIJOS

▶ CHARIOT  
📦 125kg **1 660,00 € HT**



Nos prix pourront varier selon les quantités et le coût des matières premières. Tarif indicatif.

# AVICULTURE DÉMARRAGE

**1 PICASSIETTE 15L  
SS COUVERCLE**  
▶ 0306002  
📦 1kg **9,25 € HT**



1

**PICASSIETTE 15L  
AVEC COUVERCLE**  
▶ 0306001  
📦 1,2kg **11,00 € HT**

2

**2 ALVÉ'JOS**  
▶ 0305002  
📦 340g **3,25 € HT**



**4 RÉSERVE PICASSIETTE 15L**  
▶ 0306102 📦 600g **5,00 € HT**

**5 FOND PICASSIETTE**  
▶ 0306101 📦 400g **4,50 € HT**

**6 COUVERCLE**  
▶ 0306103 📦 180g **2,30 € HT**



4



5



6

**MINI PICASSIETTE 12L**  
▶ 0306000 📦 1kg **9,20 € HT**

**RÉSERVE MINI PICASSIETTE**  
▶ 306203 📦 800g **4,52 € HT**

## GRILLE DÉMARRAGE

▶ 0210106-01  
Ø55cm 📦 640g **3,50 € HT**

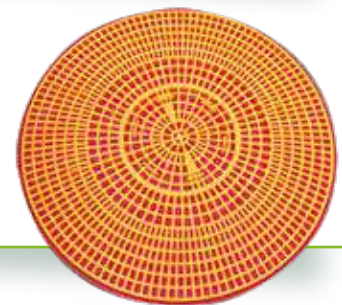

7



**7 PLATEAU DÉMARRAGE**  
▶ 0305003.00  
ø55cm X 2cm HT  
📦 760g **4,75 € HT**

**8 PLATEAU CIRCULAIRE**  
▶ 0305001  
ø40 X 4cm HT  
📦 0,5kg **2,88 € HT**

8



Nos prix pourront varier selon les quantités et le coût des matières premières. Tarif indicatif.



## AVICULTURE

# ABREUVOIRS SUPER DROP



### SUPPORT DE MONTAGE

1	Tube carré alu 25/25	▶21200220	900g/ml	5,53 € HT/ml
2	Tuyau PVC 3ml	▶0260108.	140g/ml	2,00 € HT/ml
3	Manchon PVC rouge	▶0250011	30g	1,90 € HT
4	Manchon tube alu	▶0260121	80g	2,38 € HT

### MÉCANISME PIPETTE

1	Pipette complète poulet	▶0250029	30g	2,00 € HT
2	Pipette complète canard	▶0250016	30g	1,93 € HT
3	Mécanisme poulet ss écrou	▶0250013	12g	1,25 € HT
4	Mécanisme canard ss écrou	▶0250013.01	12g	1,65 € HT
5	Vis de bride super drop	▶0250102N	5g	0,25 € HT
6	Bride de suspension	▶0260107J	40g	0,35 € HT
7	Plaquette de fixation	▶0250103R	5g	0,65 € HT
8	Joint circulaire de l'écrou	▶0250111	2g/10	0,08 € HT
9	Écrou	▶0250104J	9,5g	0,58 € HT
10	Joint circulaire du clapet	▶0250110	11g/20	0,05 € HT
11	Mécanisme orange super drop poulet	▶0270117	11g	1,88 € HT
12	Joint pipette super drop poulet	▶0270131	2g/10	0,30 € HT



### BRIDES DE SUSPENSION

1	Bride support pipette	▶0260107J	37g	0,35 € HT
2	Coupelle orange de récupération	▶0250030	22g	1,17 € HT
3	Vis de bride	▶0260113	5g	0,15 € HT
4	Coupelle super drop	▶0250024	30g	1,03 € HT
5	Manchon plastique pour tube galva ø32	▶0250023	100g	1,17 € HT



### ADAPTATEUR POUR ABREUVOIR

▶0250028  
2g  
1,05 € HT



### BUSE DE TREMPAGE

▶SPINDET3  
12g  
5,75 € HT



**Gagnez du temps au moment du lavage de caillebotis :  
Spindet 3 monté directement sur écrou**

Nos prix pourront varier selon les quantités et le coût des matières premières. Tarif indicatif.



# ABREUVOIRS MIXT JOS'

## SUPPORT DE MONTAGE

1 Tube alu carré	▶21200220	900g/ml	5,53 € HT/ml
2 Tuyau PVC blanc	▶0260108.	140g/ml	2,00 € HT/ml
3 Manchon PVC rouge	▶0250011	30g	1,90 € HT
4 Manchon pour tube alu	▶0260121	80g	2,38 € HT



## PIPETTE MIXT'JOS

1 Entretoise ss pipette ss joint	▶0260112.02	40g	2,50 € HT
2 Joint pipette entretoise	▶0250111	2g/10	0,08 € HT
3 Tige bien être	▶0260104.07	30g	2,75 € HT
4 Tige carrée	▶0260104.06	30g	2,75 € HT
5 Tige coupelle forme croix	▶0260104.08	30g	2,75 € HT
6 Boule bleue de démarrage	▶0260120BL	7g	0,30 € HT
7 Boule démarrage rouge	▶0260123G	7g	0,55 € HT
8 Valve pipette inox	▶0260110.12	21g	4,00 € HT
9 Coupelle inox	▶0260102.05	135g	3,75 € HT
10 Clé de valve inox pipette Mixt'jos	▶0260124	77g	37,50 € HT
11 Entretoise complète	▶930010	44g	6,55 € HT
12 Coupelle trempage de bec	▶0260128	190g	5,00 € HT
13 Coupelle bien être	▶0260125.00	180g	4,00 € HT
14 Coupelle maxi cup	▶0260001		4,00 € HT



## BRIDES DE SUSPENSION

1 Bride support pipette	▶0260107J	40g	0,35 € HT
2 Vis de bride	▶0260113	5g	0,15 € HT
3 Petite bride de suspension	▶0260105.01J	30g	0,30 € HT
4 Bride jaune	▶0260117	30g	1,11 € HT
5 Bride plastique	▶BRIDE-PLASTIQUE	30g	5,73 € HT



Nos prix pourront varier selon les quantités et le coût des matières premières. Tarif indicatif.

GYRO'JOS SUPER DROP



GYRO'JOS SUPER DROP

1	Tube carré alu 25/25	▶21200220	900g/ml	5,53 € HT/ml
2	Tuyau pvc blanc	▶0260108.	140g/ml	2,00 € HT/ml
3	Manchon pvc rouge	▶0250011	30g	1,90 € HT
4	Manchon tube alu	▶0260121	80g	2,38 € HT
5	Coupelle super drop	▶0250024	30g	1,03 € HT
6	Petite bride de suspension	▶0260105.01J	30g	0,30 € HT
7	Plaquette de fixation	▶0250103R	5g	0,65 € HT
8	Joint pipette entretoise	▶0250111	2g/10	0,08 € HT
9	Pipette complète poulet	▶0250029	30g	2,00 € HT
10	Pipette complète canard	▶0250016	30g	1,93 € HT
11	Coupelle bien être	▶0260125.00	180g	4,00 € HT
12	Coupelle standard	▶0260102.05	135g	3,75 € HT
13	Coupelle maxi cup	▶0260001		
14	Vis de bride	▶0260113	5g	0,15 € HT
15	Entretoise pipette complète	▶930010	44g	6,55 € HT
16	Tige pipette	▶0260104.06	30g	2,75 € HT
17	Tige pipette bien être	▶0260104.07	30g	2,75 € HT
18	Coupelle en forme de croix	▶0260104.08	30g	2,75 € HT
19	Diffuseur gyro'jos nu	▶0250035	1,290kg	105,00 € HT
20	Embout laiton diffuseur mâle	▶0250037	52g	19,75 € HT
21	Embout laiton diffuseur femelle	▶0250037	149g	25,00 € HT
22	Bride gyro'jos plastique	▶0250060	183g	17,50 € HT
23	Vanne de diffuseur gyro	▶4785	90g	5,60 € HT
24	Diffuseur complet gauche	▶913010CG		160,00 € HT
25	Diffuseur complet droit	▶913010CD		165,00 € HT
26	Kit vanne diffuseur complet	▶913010KV	180g	17,00 € HT



Nos prix pourront varier selon les quantités et le coût des matières premières. Tarif indicatif.



GYRO'JOS MIXT JOS'



GYRO'JOS MIXT JOS'

1	Tube carré alu 25/25	▶21200220	900g/ml	5,53 € HT/ml
2	Tuyau pvc blanc	▶0260108.	140g/ml	2,00 € HT/ml
3	Manchon rouge pvc	▶0250011	30g	1,90 € HT
4	Manchon pour tube alu	▶0260121	80g	2,38 € HT
5	Coupelle bien être	▶0260125.00	180g	4,00 € HT
6	Coupelle standard	▶0260102.05	135g	3,75 € HT
7	Coupelle de trempage de bec	▶0260128	190g	5,00 € HT
7b	Coupelle maxi cup	▶0260001		
8	Entretoise pipette complète	▶930010	44g	6,55 € HT
9	Petite bride de suspension	▶0260105.01J	30g	0,30 € HT
10	Vis de bride	▶0260113	5g	0,15 € HT
11	Boule de démarrage bleue	▶0260120BL	7g	0,30 € HT
12	Boule de démarrage rouge	▶0260123G	7g	0,55 € HT
13	Joint de pipette entretoise	▶0250111	2g/10	0,08 € HT
14	Tige pipette	▶0260104.06	30g	2,75 € HT
15	Tige pipette bien être	▶0260104.07	30g	2,75 € HT
16	Tige coupelle en forme de croix	▶0260104.08	30g	2,75 € HT
17	Clé de serrage	▶0212107	34g	3,75 € HT
18	Diffuseur gyro'jos nu	▶0250035	1,290kg	105,00 € HT
19	Bride gyro'jos	▶0250060	183g	17,50 € HT
20	Embout laiton diffuseur mâle	▶0250137	52g	19,75 € HT
21	Embout laiton diffuseur femelle	▶0250137	149g	25,00 € HT
22	Buse de trempage gyro'jos	▶SPINDET3	12g	5,75 € HT
23	Diffuseur complet gauche	▶913010CG		160,00 € HT
24	Diffuseur complet droit	▶913010CD		165,00 € HT
25	Kit vanne diffuseur complet	▶913010KV	180g	17,00 € HT



Nos prix pourront varier selon les quantités et le coût des matières premières. Tarif indicatif.

# AVICULTURE LINÉAIRE



## LINÉAIRE MIXT'JOS AVEC COUPELLES BIEN ÊTRE

- |   |         |             |
|---|---------|-------------|
| ① Linéaire Mixt'jos 3m avec 4 coupelles bien être | ▶930006 | 265,00 € HT |
| ② Linéaire Mixt'jos 3m avec 5 coupelles bien être | ▶930005 | 280,00 € HT |
| ③ Linéaire Mixt'jos 3m avec 7 coupelles bien être | ▶930004 | 313,00 € HT |



## LINÉAIRE MIXT'JOS AVEC COUPELLES STANDARD

- |   |         |             |
|---|---------|-------------|
| ① Linéaire Mixt'jos 3m avec 4 coupelles standards | ▶930003 | 265,00 € HT |
| ② Linéaire Mixt'jos 3m avec 5 coupelles standards | ▶930002 | 280,00 € HT |
| ③ Linéaire Mixt'jos 3m avec 7 coupelles standards | ▶930001 | 313,00 € HT |

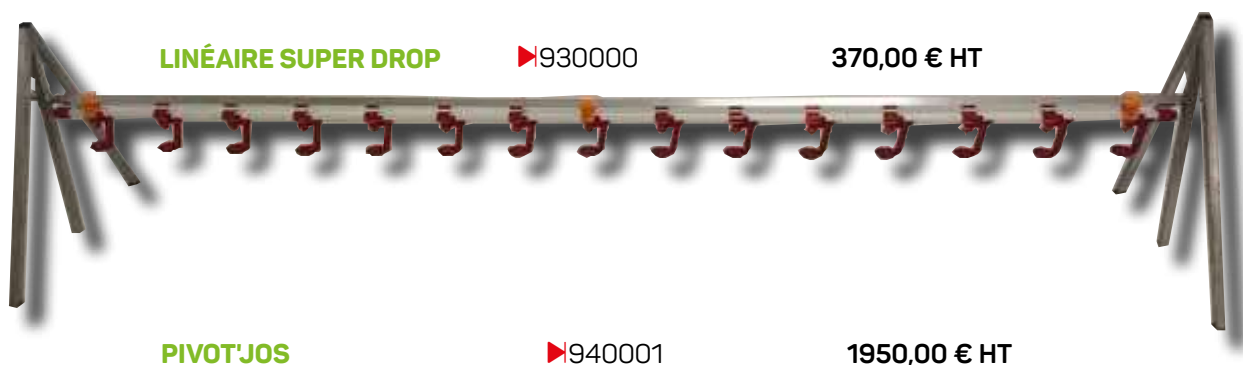

Nos prix pourront varier selon les quantités et le coût des matières premières. Tarif indicatif.

# AVICULTURE

## ABREUVOIR POLY'JOS



Pipette simple



Pipette multidirectionnelle



### POLY'JOS (du démarrage à la finition, toutes volailles)

1	Poly'jos complet	▶213002.01	📦1,6kg	<b>54,65 € HT</b>
2	Mécanisme complet poly'jos	▶0505014	📦950g	<b>8,50 € HT</b>
3	Pipette simple	▶0213103	📦7g	<b>1,38 € HT</b>
4	Pipette multi directionnelle	▶0213104.01	📦7g	<b>1,38 € HT</b>
5	Bouchon	▶0213110	📦4g	<b>0,50 € HT</b>
6	Joint de bouchon	▶0213111	📦5g/10	<b>0,13 € HT</b>
7	Ressort poly'jos	▶0505114	📦28g	<b>2,13 € HT</b>



### Abreuvoir pipette POUR POLY'JOS

- du démarrage jusqu'à la finition, pour poulets, poules, pintades, canards, cailles.
- Egalement très pratique pour le particulier

Plus de 30 années d'existence pour le mécanisme. Un produit qui a fait ses preuves dans les abreuvoirs.

Nos prix pourront varier selon les quantités et le coût des matières premières. Tarif indicatif.



# ABREUVOIR JUMBO B ET T



## JUMBO B

(du premier au dernier jour, poulet/pintades/canards) 1/100-150 volailles

## JUMBO T

(à partir de 5 à 6 semaines pour la finition dindes/dindons) 1/150 volailles

Jumbo B nu ø9	▶0201005	2kg	23,00 € HT
Jumbo B complet	▶0201011	2,2kg	25,00 € HT
Jumbo T nu ø9	▶0201009	2,17kg	25,63 € HT
Jumbo T complet	▶02010091	2,35kg	33,00 € HT

1	Connecteur à fermeture ø9	▶0480001		3,13 € HT
2	Ficelle complète Jumbo	▶0505050	33g	3,63 € HT
A	Curseur support tuyaux	▶5051061		0,72 € HT
B	Curseur	▶0505106	4g	0,88 € HT
C	Ficelle de suspension	▶0505111		0,63 € HT
D	Crochet de suspension	▶0505119	4g	0,63 € HT
3	Tuyau ø9 rouleau 60ml	▶0604001	3kg/60ml	0,50 € HT/ml
4	Contre écrou	▶0201111	7g	1,50 € HT
5	Mécanisme complet	▶0504001	79g	11,88 € HT
F	Connecteur tuyau ø9	▶501111	4,6g	0,88 € HT
G	Corps de mécanisme	▶0201107	64g	3,25 € HT
H	Valve complète	▶0506001	10g	3,50 € HT
I	Collier	▶0201108	34g	2,38 € HT
6	Cloche B	▶0201102	880g	13,00 € HT
7	Cloche T	▶0201101	1,2kg	17,00 € HT
8	Ressort Jumbo B	▶0505114	28g	2,13 € HT
9	Ressort Jumbo T	▶0505115	20g	2,38 € HT
10	Tige	▶0201106	72g	3,88 € HT
11	Contre poids complet	▶0201103	580g	6,38 € HT
J	Bouchon	▶0201112	9g	0,88 € HT
K	Couvercle	▶0201104	223g	3,38 € HT
L	Bol	▶0201105	34g	0,63 € HT

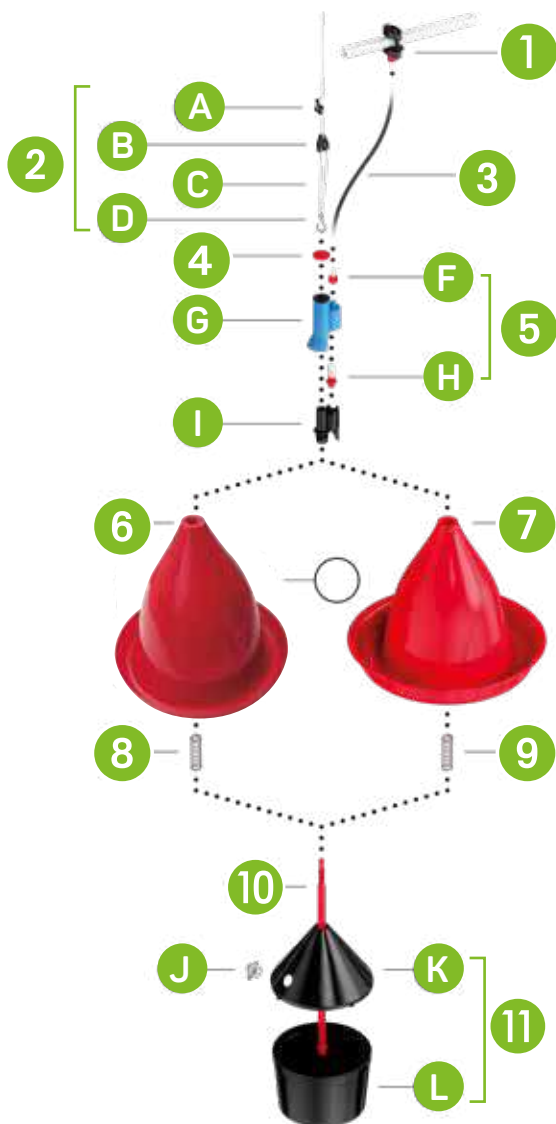

# ABREUVOIR G86 ET JUMBO 98



G86



G98



8



14

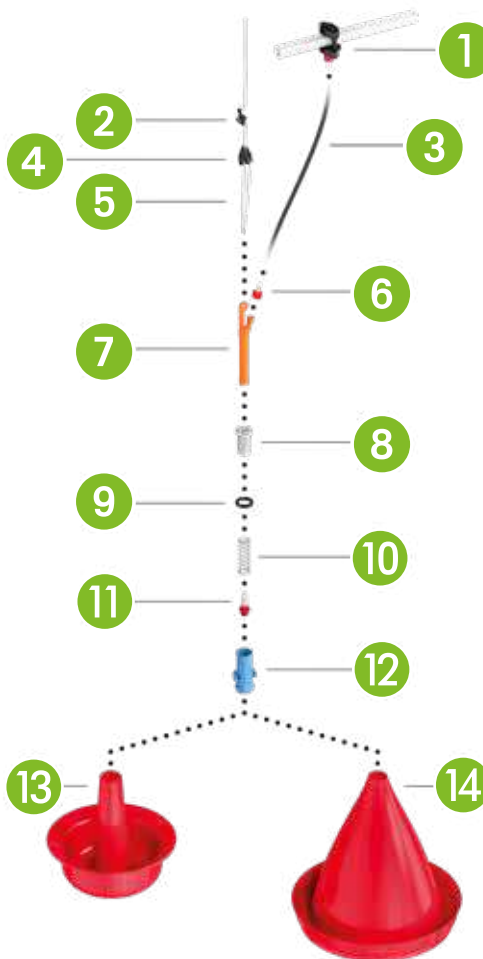

**1** G86 (abreuvoir polyvalent) 1/100-150 volailles

G98 (spécial dindes et dindons de plus de 6 semaines) 1/90 dindes

G86 nu ø9 intérieur	▶0208001	1,95kg	20,00 € HT
G86 nu ø14 avec cordelette	▶0208002	2kg	20,88 € HT
G86 complet ø.9	▶0208006	2kg	24,63 € HT
G86 complet ø14	▶0208008	1,95kg	22,65 € HT
Jumbo 98 complet	▶0211003	1,4kg	20,90 € HT

<b>1</b> Connecteur à fermeture ø9	▶048001		3,31 € HT
<b>2</b> Curseur support tuyau	▶5051061	5g	0,72 € HT
<b>3</b> Tuyau ø9 rouleau de 60ml	▶0604001	3kg/60ml	0,50 € HT/ml
<b>4</b> Curseur	▶0505106	4g	0,88 € HT
<b>5</b> Ficelle de suspension	▶0505111		0,63 € HT
<b>6</b> Connecteur ø9	▶501111	4,6g	0,88 € HT
Connecteur ø14	▶0501112	7g	1,88 € HT
<b>7</b> Écrou porte valve jaune ø9	▶0505101J	24g	3,00 € HT
Écrou porte valve gris ø14	▶0505101G	24g	3,00 € HT
<b>8</b> Écrou	▶0505103	15g	2,63 € HT
<b>9</b> Contre écrou	▶0505104	2g	1,25 € HT
<b>10</b> Ressort	▶0505113	14g	1,13 € HT
<b>11</b> Valve complète	▶0506001	10g	3,50 € HT
<b>12</b> Collier G86	▶0208102	28g	3,13 € HT
<b>13</b> Bol	▶0211001	860g	17,25 € HT
<b>14</b> Cloche G86			
Cloche dinde G86	▶0202100	1,86kg	19,13 € HT
<b>15</b> Mécanisme complet ø9	▶0505003	95g	8,50 € HT
Mécanisme complet ø14	▶0505004	95g	9,75 € HT

Nos prix pourront varier selon les quantités et le coût des matières premières. Tarif indicatif.

# JUMBO JUNIOR



### JUMBO JUNIOR (spécial poules et poulets) 1/150 volailles

Jumbo junior nu + cordelette	▶0209001	1,6kg	17,00 € HT
Jumbo junior complet	▶0209003.01	1,8kg	21,00 € HT

1 Ficelle complète Jumbo	▶0505050	10g	3,63 € HT
A Curseur support tuyau	▶5051061		0,72 € HT
B Curseur réglage triangle	▶0505106	4g	0,88 € HT
C Ficelle de suspension	▶0505111	4g	0,63 € HT
D Crochet de suspension	▶0505119	4g	0,63 € HT
2 Connecteur à fermeture ø9	▶0480001		3,13 € HT
3 Tuyau ø9 rouleau de 60ml	▶0604001	3kg/60ml	0,50 € HT/ml
4 Contre écrou	▶0201111	7g	1,50 € HT
5 Tige	▶0209105	2,9g	2,25 € HT
6 Corps de mécanisme	▶0209107	66g	3,00 € HT
7 Connecteur tuyau ø9	▶501111	4,6g	0,88 € HT
8 Valve complète	▶0506001	10g	3,50 € HT
9 Cloche	▶0209101	540g	7,13 € HT
10 Pipe	▶0209106	2,7g	1,63 € HT
11 Ressort	▶0209110	12g	1,00 € HT
12 Contre poids	▶0209102	480g	5,25 € HT
E Bouchon	▶0201112	18g	0,88 € HT
F Couvercle	▶0209103	180g	2,13 € HT
G Bol	▶0209104	300g	3,00 € HT

Nos prix pourront varier selon les quantités et le coût des matières premières. Tarif indicatif.

# AVICULTURE

## JUMBO B85 ET G89



**G89** (démarrage) 1/200 poussins  
G89 nu

▶0210001. 670g 12,50 € HT

1	Connecteur à fermeture ø9	▶0480001		3,13 € HT
2	Tuyau ø9 rouleau de 60ml	▶0604001	3kg/60ml	0,50€/ml HT
3	Connecteur tuyau ø9	▶501111	4,6g	0,88 € HT
4	Corps de mécanisme	▶0210105	80g	4,25 € HT
5	Valve complète	▶0506001	10g	3,50 € HT
6	Cloche	▶0210101	340g	7,63 € HT
7	Ressort	▶0210104	11g	1,50 € HT
8	Plateau	▶0210102	220g	4,50 € HT

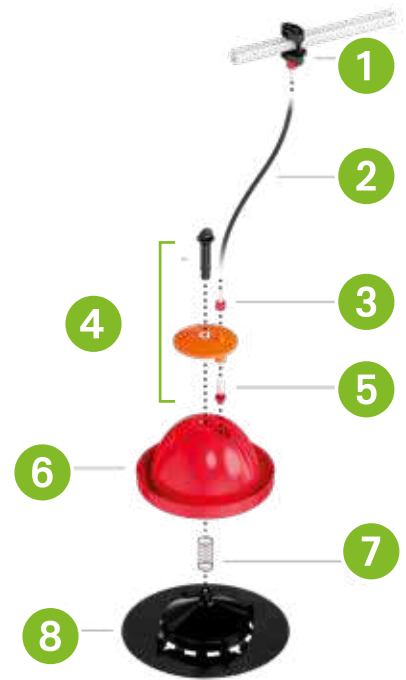

**B85** (abreuvoir poulet) 1/100-150 volailles

1	B85 nu avec cordelette	▶0203002	1,18kg	17,00 € HT
	B85 complet	▶0203005	1,4kg	19,25 € HT
2	Cloche	▶0203101	820g	11,88 € HT
3	Mécanisme complet	▶0505005	91g	8,50 € HT
4	Collier	▶0208102	28g	3,20 € HT
5	Ressort	▶0505110	14g	1,38 € HT
6	Écrou porte valve	▶0505101J	24g	3,00 € HT
7	Écrou	▶0505103	15g	2,63 € HT
8	Contre écrou	▶0505104	2g	1,25 € HT
9	Valve complète	▶0506001	10g	3,50 € HT



Nos prix pourront varier selon les quantités et le coût des matières premières. Tarif indicatif.



## AVICULTURE

### MINI JOSSE



#### MINI JOSSE (démarrage)

1	Mini josse auto	▶0205001	240g	5,88 € HT
2	Assiette	▶0205101	141g	2,63 € HT
3	Pastille noire	▶0204107	4g	1,00 € HT
4	Couvercle - Cône	▶0205102	53g	3,00 € HT
5	Té	▶0503001.01	2g	0,63 € HT
6	Flotteur ss joint	▶0205103.	6g	1,24 € HT
7	Flotteur avec joint	▶0205104	10g	1,38 € HT
8	Grille	▶0205105	17g	0,88 € HT
9	Pointeau laiton	▶0601004	1,8g	0,63 € HT
10	Sorbetto	▶0602001	33g	4,38 € HT

## VALVES ET PIÈCES DÉTACHÉES

#### VALVES ET PIÈCES DÉTACHÉES

1	Valve complète	▶0506001	10g	3,50 € HT
2	Filtre	▶0506102	1g	0,63 € HT
3	Joint de dessous	▶0506105	7g/10	0,63 € HT
4	Capuchon de valve	▶0506106	1g	0,63 € HT
5	Pointeau	▶0506103	14g/10	0,63 € HT
6	Garniture or	▶0506107	6g/10	0,25 € HT
7	Dessous de valve	▶0506101	6g	2,63 € HT
8	Ressort de valve	▶0506104	10,5g	0,63 € HT

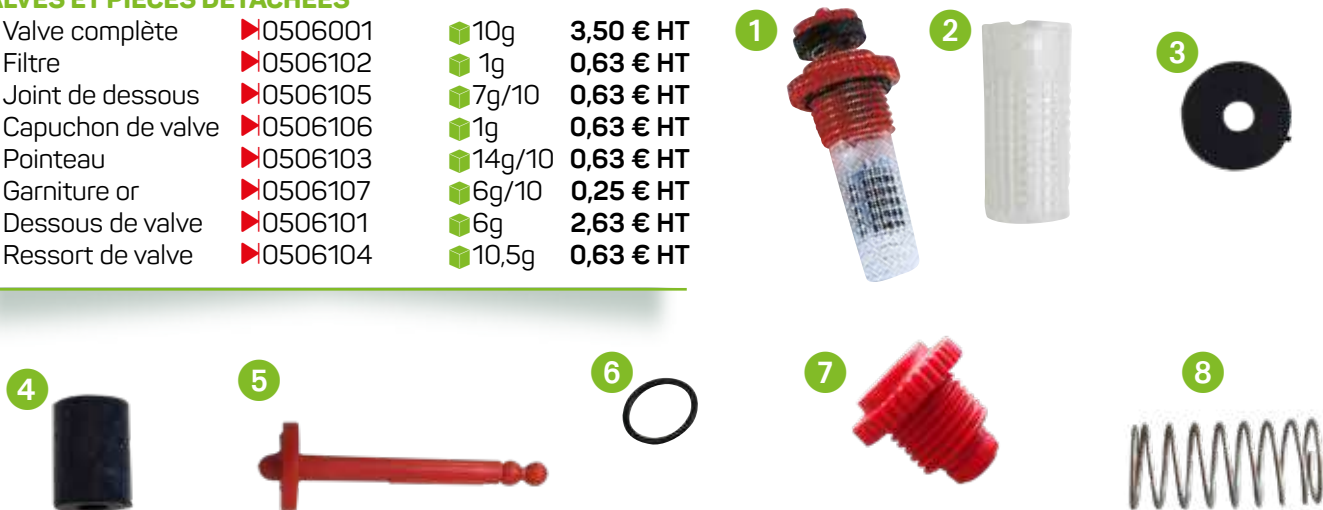

## RACCORDS DISTRIBUTION D'EAU

1	Raccord tuyau pour adaptation sur connecteur de tuyau ø 9 et 14	▶0501114	4g	0,50 € HT
2	Connecteur ø.9	▶501111	4,6g	0,88 € HT
3	Connecteur ø14	▶0501112	7g	1,88 € HT
4	Coupure d'eau ø9	▶02108025	14g	2,82 € HT



Nos prix pourront varier selon les quantités et le coût des matières premières. Tarif indicatif.

## SIPHOIDES

1 Abreuvoir P250 5L	▶O207001	368g	4,63 € HT
Abreuvoir P250 3L	▶O207002	340g	3,38 € HT
2 Abreuvoir plastique 5L avec poignée	▶C0002/14	500g	6,29 € HT
Abreuvoir plastique 10L avec poignée	▶C0002/12	700g	8,75 € HT
Abreuvoir plastique 15L avec poignée	▶C0002/16	1,2kg	15,70 € HT
3 Abreuvoir plastique 1,5L	▶C0002/02	163g	1,85 € HT
Abreuvoir plastique 3L	▶C0002/04	260g	2,85 € HT
Abreuvoir plastique 5L	▶C0002/05	360g	3,33 € HT
Abreuvoir plastique 10L	▶C0002/10	710g	6,63 € HT



## ABREUVOIRS SUR PIEDS

1 ABREUVOIR 30L GALVA	▶C005/00	3,5kg	46,13 € HT
2 Réserve	▶C005/00/01/02		28,83 € HT
3 Pieds plastique ou galva	▶C005/00/04/05		7,55 € HT
4 Porte cuvette plastique ou galva	▶C005/00/06		3,98 € HT
5 Bouchon à vis	▶C005/00/07		1,90 € HT
6 Joint de bouchon	▶C005/00/08		1,06 € HT
7 Cuvette plastique ou galva	▶C005/00/10		2,62 € HT
8 Anneau pour petit tuyau	▶C005/00/09		1,22 € HT
9 Bouchon caoutchouc doncar	▶C005/00/12		1,15 € HT
10 Petit tuyau plastique	▶C005/00/11		1,09 € HT



1 ABREUVOIR PLASTIQUE 30L	▶C006/10	2,5kg	33,64 € HT
2 Bouchon caoutchouc doncar	▶C005/00/12		1,15 € HT
3 Bouchon à vis	▶C006/10/02		1,39 € HT
4 Anneau pour bouchon de fermeture	▶C006/10/03		1,33 € HT

1 Abreuvoir 20L avec pieds	▶30271	2kg	39,36 € HT
Abreuvoir 30L avec pieds	▶3027200	2,3kg	41,38 € HT
Abreuvoir 40L avec pieds	▶30273	2,7kg	45,58 € HT



Nos prix pourront varier selon les quantités et le coût des matières premières. Tarif indicatif.

# AVICULTURE

## ABREUVOIRS PLASSON

### PIÈCES PLASSON

1	Abreuvoir compact poulet	▶2106000	1,5kg	60,97 € HT
2	Abreuvoir mark II	▶2103250	1,6kg	34,53 € HT
3	Cloche standard	▶2102034	660g	14,30 € HT
4	Cloche dindons	▶2102032	800g	23,00 € HT
5	Mécanisme complet	▶2102051	77g	17,99 € HT
6	Fourche	▶2102041	20g	3,65 € HT
7	Stabilisateur	▶2102033	450g	11,39 € HT
8	Clip	▶2100044	4g	0,50 € HT
9	Pipe	▶2102036	30,5g	3,99 € HT
10	Chapeau	▶2102035	18g	2,77 € HT
11	Union 1/4	▶2100039	3g	0,52 € HT
12	Joint thorique	▶2102038	8g/10	0,59 € HT
13	Ressort mécanisme	▶2102037	8,2g	1,43 € HT
14	Ressort dindons	▶2104037	8,2g	2,80 € HT
15	Filtre	▶2100056	9g	0,69 € HT
16	Écrou de réglage	▶2100015	2,7g	0,57 € HT
17	Vis de réglage	▶2100017	12g	1,27 € HT



### VALVE PLASSON

1	Valve complète	▶2100012	24g	3,89 € HT
2	Valve nue	▶2100016	3g	1,74 € HT
3	Joint thorique de valve	▶2100021	4g/20	0,47 € HT
4	Joint epdm	▶2100054	4g/20	0,67 € HT
5	Pointeau	▶2100007	3g	0,45 € HT
6	Ressort bronze	▶2100013	9g	0,48 € HT

### PIÈCES PLASSON

1	Coupeure d'eau	▶02108025	15,4g	2,82 € HT
2	Connection bouchon	▶2100030	38,2g	2,66 € HT
3	Connection fermeture	▶2100050	38,2g	4,71 € HT
4	Joint connection à fermeture	▶2100028	4g	0,64 € HT
5	Réduction 1/4-1/2	▶2100031	10g	0,76 € HT
6	Réduction FM 1/4-1/2	▶2100058	12g	1,79 € HT
7	Réduction	▶2100026	2g	0,65 € HT
8	Té MMM	▶2100032	12g	1,34 € HT
9	Té de sortie de connection 1/4-1/2-1/4	▶2100033	12g	0,95 € HT
10	Té 1/4 MFM	▶2100057	5g	0,85 € HT
11	Collier ø16	▶2207016	7g	0,96 € HT
	Collier ø20	▶2207020	7g	0,96 € HT
	Collier ø25	▶2207025	7g	1,00 € HT



Nos prix pourront varier selon les quantités et le coût des matières premières. Tarif indicatif.

# ABREUVOIRS LUBING

## ABREUVOIR LUBING

1	Abreuvoir inox	▶4001	15g	1,14 € HT
2	Abreuvoir inox super multi directionnel	▶4002SM	15g	1,42 € HT
3	Abreuvoir inox à emboîter	▶4003	13g	0,99 € HT
4	Abreuvoir combi pour poudeuses	▶4005	9g	0,85 € HT
5	Godet seul	▶4626	10g	0,92 € HT
6	Godet seul avec pattes	▶4618	15g	0,85 € HT
7	Godet automatique	▶4619	12g	2,29 € HT
8	Mini cup de démarrage	▶4021	75g	7,87 € HT
9	Adaptation coudé rond	▶4333	2g	0,42 € HT
10	Adaptation coudé hexagonale	▶4335	2g	0,59 € HT
11	Godet pour poules reproductrices et canards	▶4617	27g	1,29 € HT
12	Godet pour oies	▶4644	25g	2,25 € HT
13	Godet récupérateur clipsable rapide	▶4612	16g	1,09 € HT
14	Godet récupérateur 90° clipsable rapide	▶4616	26g	1,47 € HT
15	Réservoir sphérique	▶4225/1	1,5kg	74,02 € HT
16	Fin de rampe pour rinçage automatique	▶4255	250g	21,37 € HT
17	Réducteur OPTIM E-FLUSH 1 sortie ss électrovanne - tube 45 + support 22x22	▶325100	1kg	99,10 € HT
18	Réducteur OPTIM E-FLUSH 1 sortie avec électrovanne + support 22x22 - tube 45	▶325101	1,2kg	147,93 € HT
19	Brosse de nettoyage tube	▶4285	46g	7,00 € HT

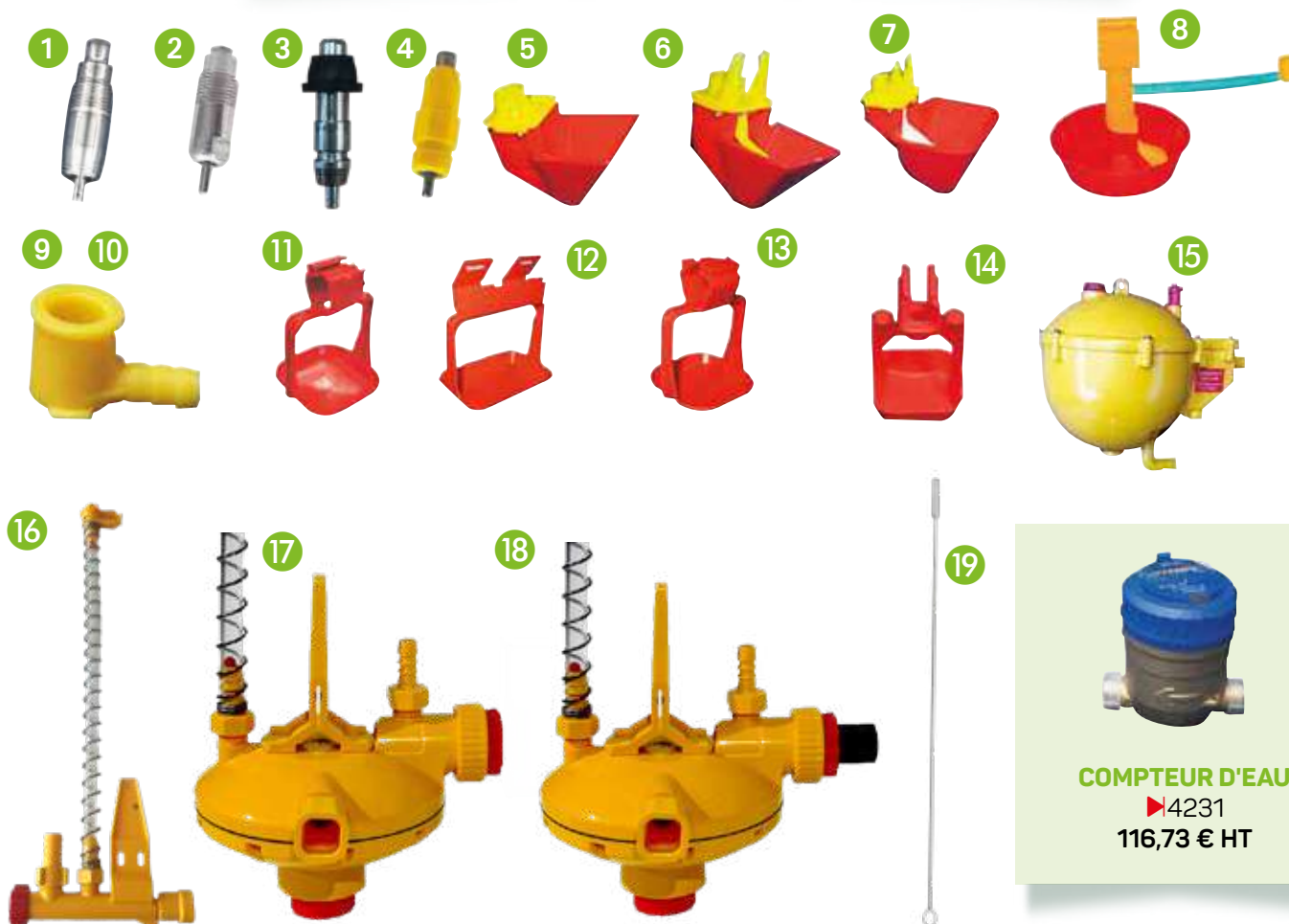

### COMPTEUR D'EAU

▶4231

116,73 € HT

Nos prix pourront varier selon les quantités et le coût des matières premières. Tarif indicatif.



# ABREUVOIRS/ACCESSOIRES

## ABREUVOIRS PIÈCES DÉTACHÉES

1	Connecteur à fermeture ø9	▶0480001	58g	3,13 € HT
	Connecteur à fermeture ø14	▶0480002	61g	3,75 € HT
2	Té à visser	▶0503002	21g	4,38 € HT
3	TE 7/7mm	▶3000400	2g	0,26 € HT
	TE 10/10mm	▶10264	7g	0,26 € HT
4	Réduction tube de 10 à 7mm	▶10274	7g	0,26 € HT
5	Union 7/7mm	▶30596	4g	0,26 € HT
	Union 10/10mm	▶10265	4g	0,26 € HT
6	Tuyau ø.9 rouleau de 60ml	▶0604001	3kg/60ml	0,50 € HT/ml
7	Tuyau ø14 rouleau de 100m	▶0604002	10kg/100ml	0,88 € HT/ml
8	Tuyau PEHD 100 PN16 ø25	▶PEHD25/16/50		3,94 € HT/ml
9	Tuyau sylver green 25m ø19	▶90630000		106,56 € HT
	Tuyau sylver green + ø12 (gris, vert) 25m	▶90600000	4,12kg	55,98 € HT
10	Raccord automatique 3/4 ø19	▶86080000	28g	5,18 € HT
11	Raccord aquastop 3/4 ø19	▶86040000	27g	5,94 € HT
12	Passerai	▶ASEQJ3/4		19,00 € HT



### TABLEAU D'EAU

1	Avec 1 circuit	▶52110B	9kg	490,00 € HT
2	Avec 2 circuits	▶52115B	9kg	670,00 € HT

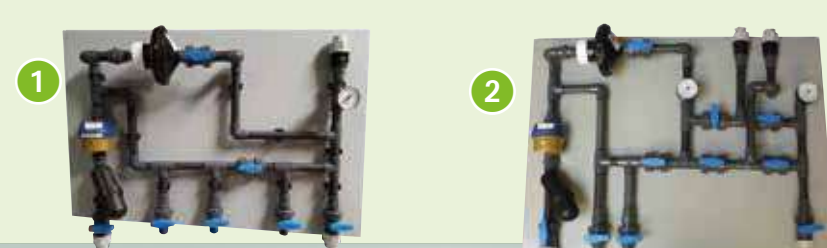

## BACS ET FLOTTEURS

1	Flotteur rond de réservoir 8L	▶4204	120g	7,24 € HT
2	Flotteur long	▶4205	50g	6,68 € HT
3	Bac 8L avec flotteur ø19 mm	▶C0539/00	750g	26,47 € HT
4	Réservoir 16L avec 1 sortie ø 9 mm	▶C0542/00	700g	10,92 € HT
5	Embout sortie tétine Ø 10 mm	▶9314	3g	0,79 € HT



Nos prix pourront varier selon les quantités et le coût des matières premières. Tarif indicatif.

# DÉBUT ET FIN DE LIGNE

## DÉBUT ET FIN DE LIGNE

1 Raccord 1/2 ss aquastop	▶086060159	28g	2,30 € HT
2 Raccord 1/2 avec aquastop	▶086020159	27g	3,46 € HT
3 Raccord de robinet	▶86260159	12g	1,20 € HT
3 Raccord nez de robinet 20-27mm	▶8559	12g	3,00 € HT
4 Raccord TEPP compression	▶UT25	186g	7,33 € HT
5 Tuyau d'eau complet	▶980001		19,00 € HT
6 Tuyau spiral avec embout	▶4229	305g	52,59 € HT
7 Fin de ligne plastique	▶0250019	60g	17,88 € HT
8 Bille fin de ligne	▶0250124	5g	0,40 € HT
9 Fin de ligne inox	▶0250031	118g	27,25 € HT
10 Réducteur de pression avec vidange	▶0250116	920g	78,05 € HT
11 Bille orange de réducteur ø 6,35mm	▶4727	5g	0,47 € HT
12 Réducteur complet I Flow	▶950000	712g	119,25 € HT
13 Bille rouge pour I Flow	▶12.01.10048	4g/10	0,60 € HT
14 Option électrovanne	▶0307500	302g	143,75 € HT
15 Clapet fin de ligne plastique	▶0250119	9g	2,50 € HT
16 Clapet fin de ligne inox	▶0250134	66g	7,50 € HT
17 Bille bleue fin de ligne purge auto	▶0250001	7g/10	1,15 € HT
18 Fin de ligne purge auto	▶PURGE	400g	40,00 € HT
19 Clapet anti-retour	▶4125	120g	21,46 € HT
20 Tubeclair ø9 le ml	▶1041021		2,25 € HT
20 Tubeclair ø14 le ml	▶1041033		2,60 € HT
21 Raccord spiral 9-13mm	▶00290002	30g	4,20 € HT
22 Raccord spiral 9-13mm ss aquastop	▶00290001	30g	3,90 € HT

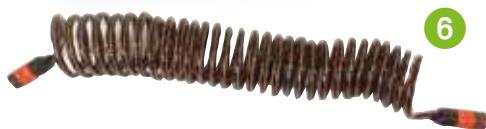

DONNE PLUS DE DÉBIT !

Nos prix pourront varier selon les quantités et le coût des matières premières. Tarif indicatif.

# RÉDUCTEUR DE PRESSION

## RÉDUCTEUR AVEC VIDANGE

1 Réducteur de pression avec vidange	▶0250116	920g	<b>78,05 € HT</b>
2 Kit complet clapet réducteur	▶4801500	14g	<b>3,19 € HT</b>
3 Joint bleu intérieur réducteur	▶480107	1,3g	<b>0,76 € HT</b>
4 Raccord milieu de ligne	▶4798	13g	<b>2,25 € HT</b>
5 Vanne	▶48000	19g	<b>10,06 € HT</b>
6 Vis jaune dessus vanne	▶0250122	7g	<b>1,25 € HT</b>
7 Vis rouge dessus vanne	▶0250123	7g	<b>1,25 € HT</b>
8 Embout sortie tuyau coudé	▶4771L	10g	<b>0,90 € HT</b>
9 Connecteur d'entrée droit	▶4771C	10g	<b>1,43 € HT</b>
10 Bague jaune sur vanne	▶478410	15g	<b>1,05 € HT</b>
11 Membrane	▶480112	3g	<b>4,78 € HT</b>
12 Bille orange réducteur	▶4727	3g	<b>0,47 € HT</b>
13 Pipette de réducteur	▶4849	6g	<b>1,39 € HT</b>
14 Support tube pvc fin de ligne	▶4826	2g	<b>0,44 € HT</b>
15 Dessus de réducteur	▶480102-1	224g	<b>9,87 € HT</b>
16 Embout tuyau spiral 3/4M	▶480108	13g	<b>0,69 € HT</b>
17 Joint intérieur de vanne	▶480104	1g	<b>0,10 € HT</b>
18 Bouchon réducteur	▶474401	10g	<b>0,73 € HT</b>

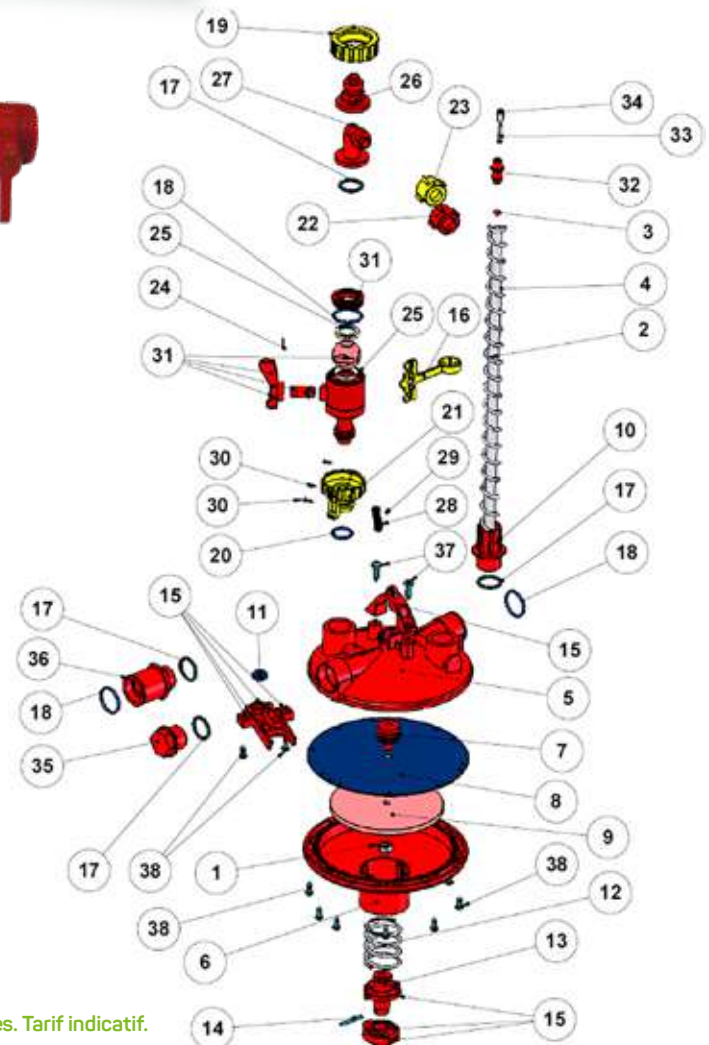

Nos prix pourront varier selon les quantités et le coût des matières premières. Tarif indicatif.



# RÉDUCTEUR DE PRESSION I-FLOW ET FIN DE LIGNE

## RÉDUCTEUR I-FLOW COMPLET SS ÉLECTROVANNE

▶ 950000	1,3kg	119,25 € HT
Raccord ø26,7mm ▶ 0307503		5,64 € HT
Raccord 22x22mm ▶ 12.01.10002	24g	5,12 € HT
Raccord 28x28mm ▶ 12.01.10003	29,1g	5,67 € HT
Joint thorique 16,9x2,7mm ▶ 12.01.10004	0,4g	0,52 € HT
Étrier de fixation ø33,7mm ▶ 12.01.10005	36g	1,38 € HT
Étrier de fixation pour profilé en alu ▶ 12.01.10006	30g	1,00 € HT
Écrou ▶ 12.01.10007	1g	0,20 € HT
Étrier de fixation ø25,4mm ▶ 12.01.10008	34g	1,19 € HT
Étrier de fixation ø26,7mm ▶ 12.01.10009	32g	1,09 € HT
Vis ▶ 12.01.10010	3g	0,20 € HT
Embout avec robinet ▶ 12.01.10011	112g	17,24 € HT
Bouchon 3/4 ▶ 12.01.10012	10g	0,75 € HT
Rondelle d'étanchéité 3/4 ▶ 12.01.10013	0,7g	0,80 € HT
Raccord tuyau 3/4 "filetage intérieur x 3/4" ▶ 12.01.10014	16g	1,06 € HT
Vis ▶ 12.01.10015	1,7g	0,67 € HT
Couverture I flow ▶ 12.01.10016	9g	0,72 € HT
Joint thorique 9x2mm ▶ 12.01.10017	0,2g	0,95 € HT
Joint thorique 28,5x2,62mm ▶ 12.01.10018	0,7g	1,17 € HT
Vis de montage ▶ 12.01.10019	4,5g	0,95 € HT
Raccord tuyau 1/2 ▶ 12.01.10020	8g	1,35 € HT
Joint thorique 1/2 "11x18x1,5mm" ▶ 12.01.10021	0,1g	0,25 € HT
Glissière d'étanchéité ▶ 12.01.10022	39g	0,51 € HT
Couvercle I flow ▶ 12.01.10023	300g	45,50 € HT
Bouchon avec joint thorique ▶ 12.01.10024	8g	1,48 € HT
Caoutchouc de clapet ▶ 12.01.10025	0,5g	1,81 € HT
Levier i flow ▶ 12.01.10026	19g	1,14 € HT
Montage levier ▶ 12.01.10027	2g	0,67 € HT
Actionnement de levier ▶ 12.01.10028	10g	0,72 € HT
Membrane ▶ 12.01.10029	35g	10,19 € HT
Plaque support ▶ 12.01.10030	56g	2,93 € HT
Écrou g 1/8 ▶ 12.01.10031	12g	2,10 € HT
Ressort de compression ▶ 12.01.10032	50g	3,43 € HT
Écrou de réglage ▶ 12.01.10033	15g	0,90 € HT
bouton de réglage ▶ 12.01.10034	37g	3,04 € HT
Fond I flow ▶ 12.01.10035	210g	10,39 € HT
Tube d'aération 60cm ▶ 12.51.62304	73g	4,00 € HT
Ressort de tube d'aération ▶ 12.01.10047	112g	6,09 € HT
Bille 9,55mm ▶ 12.01.10048	0,4g	0,60 € HT
Collier de serrage 3/4 ▶ 12.01.10049	9g	1,34 € HT
Raccord cannelé ▶ 12.01.10050	5g	0,85 € HT
Vis de couverture ▶ 12.01.10054	1g	0,30 € HT
Bouchon de tube d'aération ▶ 12.01.10055	0,7g	1,14 € HT
Fermeture d'aération ▶ 12.01.10056	2,2g	2,23 € HT
Kit fin de rampe ▶ 12.01.10057	195g	19,70 € HT

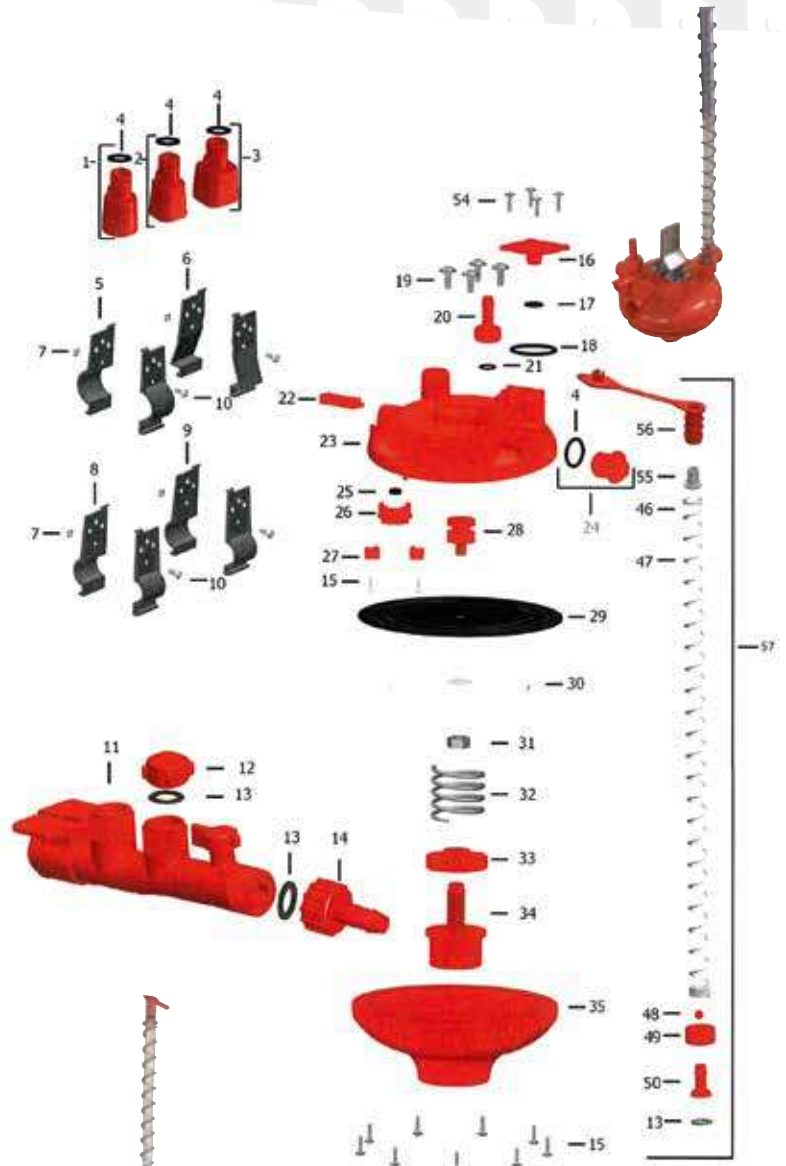

Réducteur de 1 à 5,5 bar ▶ 04RD	1,5kg	<b>Nous consulter</b>
Réducteur de 0,1 à 0,6 bar ▶ 05RD	1,5kg	<b>Nous consulter</b>
Réducteur de pression lubing ▶ 325100	800g	99,10 € HT
Option électrovanne ▶ 0307500	302g	143,75 € HT



1 MAXIFLO ▶ 2209074	631g	79,50 € HT
2 Membrane ▶ MAX12-02	56g	27,00 € HT
3 Réducteur de pression Desbordes de 1 à 5,5 bar ▶ 0018541	660g	127,44 € HT
4 Régulateur de pression 0,2 bar ▶ 60100		49,85 € HT
4 Régulateur de pression 1 bar ▶ 60300	12g	49,85 € HT



Les prix peuvent varier selon les quantités et le coût des matières premières. Tarif indicatif.



## AVICULTURE

# POMPE DOSEUSE

### POMPE DOSEUSE

Pompe dosagreen 2PVDF 0,2 à 2%	▶A24900	2,5kg	943,00 € HT
Pompe dosagreen 2IE 0,2 à 2%	▶A24897	2,5kg	925,00 € HT
Pompe dosagreen 5PVDF 1 à 5%	▶A24901	2,5kg	1 134,00 € HT
Pompe dosagreen 5IE 1 à 5%	▶A24896	2,5kg	1 059,00 € HT
Pompe doseuse dosagreen DIA	▶A24902	2,5kg	969,00 € HT



#### KIT DE DOSAGE

Kit de dosage proportionnel prêt à poser avec pompe doseuse Grundfos DDC-9-7-A-PP/V/C-F et compteur volumétrique cadran sec altair DN15 3/4" avec émetteur 1 imp./litre (médicaments, vitamines, suppléments nutritionnels, désinfection et acides) pour petit bâtiment de 500 à 2000 poules.

▶KITGPN15C  
1 648,00 € HT



#### KIT DE DOSAGE

Kit de dosage proportionnel prêt à poser avec pompe doseuse Grundfos DDC-15-4-A-PP/V/C et compteur volumétrique cadran sec altair DN15 3/4" avec émetteur 1 imp./litre (médicaments, vitamines, suppléments nutritionnels, désinfection et acides) pour petit bâtiment de 500 à 2000 poules.

▶KITMEDGPN15C15  
1 769,00 € HT



#### POMPE DOSAGREEN

1<sup>er</sup> aliment de l'animal, l'eau se révèle aussi un support idéal pour recevoir et véhiculer les compléments indispensables au bon développement de votre élevage, ces solutions permettent de prévenir ou de guérir les pathologies et les problèmes sanitaires. Installé sur le réseau d'eau, le doseur utilise le débit d'eau comme force motrice. La dose de produit injecté est toujours proportionnelle au volume d'eau qui traverse le doseur, quelles que soient les variations de débit ou de pression.

#### POMPE DOSEUSE DOSAGREEN DIA

DIA est une pompe hydraulique à membrane. Elle autorise de très petits débits à partir de 4,5 L/H et supporte de très faibles pressions de fonctionnement à partir de 0,15 bar.

DIA est la pompe adaptée aux élevages de petits et/ou jeunes animaux (lapin, porcelet, volaille label...)

Extrêmement précises, les pompes doseuses Dosagreen 2 et Dosagreen 5 sont les seules pompes hydrauliques qui autorisent les débits de type "goutte à goutte" et allant jusqu'à 2 500 L/h. Réglage par vis de 1 à 4%.

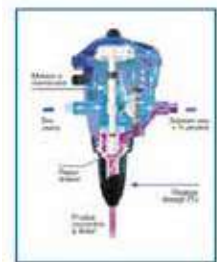

avec injection extérieure



en PVDF

Nos prix pourront varier selon les quantités et le coût des matières premières. Tarif indicatif.

# AVICULTURE

## BACS À EAU

### BACS À EAU

50L - L 0,52 x l. 0,41 x H. 0,41	▶BAC0050	5,9kg	110,25 € HT
100L - L 0,61 x l. 0,43 x H 0,56	▶BAC0100	12kg	185,00 € HT
200L - L 0,81 x l. 0,68 x H 0,56m	▶BAC0200	17kg	266,00 € HT
350L- L 1,56 x l. 0,56 x H. 0,50m	▶BAC0350	26kg	318,00 € HT
450L - L 1,20 x l. 0,72 x H. 0,66m	▶BAC0450	30kg	391,00 € HT
500L - L 1,40 x l. 1,10 x H. 0,50m	▶BAC0500	38kg	439,00 € HT
500L PLAT - L 1,70 x l. 1,10 x H. 0,38m	▶BAC0500P	38kg	421,00 € HT
660L - L 1,87 x l. 0,72 x H. 0,66m	▶BAC0660	41kg	489,00 € HT
750L - L 1,40 x l. 1,10 x H. 0,63m	▶BAC0750P	43kg	525,00 € HT
960L - L 1,64 x l. 0,95 x H. 0,80m	▶BAC0960P	55kg	751,00 € HT
1040L - L 2,10 x l. 0,91 x H. 0,68m	▶BAC1040P	63kg	770,00 € HT
1070L CARRÉ - L 1,15 x l. 1,15 x H. 1,13m	▶BAC1070C	58kg	729,00 € HT
1070L RECTANGLE- L 1,30 x l. 0,90 x H. 1,30m	▶BAC1070R	60kg	726,00 € HT
1250L - L 2,11 x l. 1,22 x H. 0,61m	▶BAC1250	81kg	968,00 € HT
1320L - L 1,87 x l. 0,72 x H. 1,32m	▶BAC1320L	83kg	1 017,00 € HT
1600L - L 1,30 x l. 1,30 x H. 1,30m	▶BAC1600C	92kg	1 180,00 € HT
1920L - L 2,09 x l. 0,88 x H. 1,20m	▶BAC1920	100kg	1 314,00 € HT
2080L - L 2,09 x l. 0,88 x H. 1,40m	▶BAC2080	114kg	1 478,00 € HT
2500L - L 2,01 x l. 1,13 x H. 1,20m	▶BAC2500	135kg	1 924,00 € HT



Bac 1300 L



Bac à eau avec couvercle et sans pied



Bac à eau avec couvercle et pied



Bac à eau avec couvercle et pied



### RÉSERVOIR PLASTIQUE

1 Réservoir plastique 60L	▶30590	2,12kg	37,16 € HT
2 Réservoir plastique 120L	▶30592	6kg	78,10 € HT
3 Réservoir 220L	▶30593	10kg	108,02 € HT

### BACS À EAU

Bac suspendu 100L complet	▶100BS	17kg	250,00 € HT
Support	▶JOE013000A	8,56kg	66,00 € HT
Couvercle	▶JOE010000A	2,50kg	20,60 € HT
Bac seul	▶BACRAKOGRI	5,62kg	66,73 € HT
Flotteur rond de réservoir 8L	▶4204	120g	7,24 € HT

### TABLEAU D'EAU À RETROUVER EN PAGE 20

### POMPE JESX 5M

- 3m<sup>3</sup>/h à 11m - 0,37KW - 230V - 2,1A

▶51043BB

214,99 € HT



Nos prix pourront varier selon les quantités et le coût des matières premières. Tarif indicatif.



# CHAÎNE D'ALIMENTATION

## CHAÎNE D'ALIMENTATION

1	Groupe d'entraînement avec manchon pour tube ø45	▶0307024	18,2kg	500,00 € HT
2	Détecteur capacitif	▶DETECTCAPA	161g	96,88 € HT
3	Trémie plastique avec accessoires	▶CDF0020/A	12,5kg	275,00 € HT
3	Trémie plastique partie supérieure	▶CDF041/A		62,50 € HT
4	Disjoncteur + relais protection thermique 1/1,6A	▶LE1D09P7A13 + LRD06NEG		277,08 € HT
5	Spire ø36 le ml	▶0307014		3,40 € HT
6	Tube galva ø45 le ml	▶0307016		7,50 € HT
7	Tube inox ø45 le ml	▶233075		15,26 € HT
8	Collier de serrage	▶0307100	81g	1,50 € HT
9	Manchon inox ø45	▶MANCHONIX	700g	Nous consulter
10	Kit de fixation câble anti-perchage	▶CDF30-25		22,50 € HT
11	Roller anti-perchage sur chaîne 45 1m + support	▶FL-0502		10,67 € HT
12	Fond de trémie en plastique ss ancre de vis	▶CDF043		62,50 € HT
13	Ancre de vis diam.19	▶CDF068/A		62,50 € HT
14	Suspension de trémie avec capteur	▶CDF020-021-022-044/A		102,50 € HT
15	Tige seule pour fond de trémie	▶CDF067		3,75 € HT
16	Ancre de vis diam.45	▶CDF0031/C		81,25 € HT
17	Obturbateur	▶FL-0387		1,74 € HT



Nos prix pourront varier selon les quantités et le coût des matières premières. Tarif indicatif.



# AVICULTURE

## CHAÎNE AÉRIENNE

CHAÎNE AÉRIENNE AVEC DESCENTES

▶CHAÎNEAERIENNE

NOUS CONSULTER



- |    |  |                    |              |
|----|--|--------------------|--------------|
| 1  | Groupe d'entraînement chaîne aérienne                | ▶FA-0826-FLEX-60   | 600,00€ € HT |
| 2  | Manchon ø60 en 2 parties inox                        | ▶FA-0461           | 15,36 € HT   |
| 3  | Ancre de vis ø60                                     | ▶FA-0014           | 120,00 € HT  |
| 4  | Spirale 43,3 pour tube ø60                           | ▶FA-0645           | 7,50 € HT/ml |
| 5  | Disjoncteur + relais protection thermique 1,6 à 2,5A | ▶LE1D09P7A13+LRD07 | 250,00 € HT  |
| 6  | Té tube ø60 av.trappe sortie 70                      | ▶FA-1800           | 11,95 € HT   |
| 7  | Tube PVC 60/54 long 3m                               | ▶FA-0412           | 18,00 € HT   |
| 8  | Courbe ø60 long 1,5m manchonnée                      | ▶FA-0375           | 17,00 € HT   |
| 9  | Descente 70 long 3 m + télescopique 1 m (ss T)       | ▶FA-1804-60        | 24,00 € HT   |
| 10 | Détecteur capacitif                                  | ▶DETECTCAPA        | 96,88 € HT   |
| 11 | Collier à bande 50/70 inox                           | ▶FA-0366           | 2,93 € HT    |
| 12 | Flexible 70 le ml                                    | ▶FA-0682-FLEX060   | 40,00 € HT   |

700g  
2Kg

161g



Nos prix pourront varier selon les quantités et le coût des matières premières. Tarif indicatif.



**VIS DE REPRISE**

**VIS DE REPRISE**

- 1 Groupe d'entraînement - té terminal
- 2 Ancre de vis ø90
- 3 Détecteur capacitif
- 4 Té de descente
- 5 Courbes
- 6 Tube bleu télescopique 80 et 90 la barre de 3ml
- 7 Spirales ø71 4ml
- 8 Tube blanc ø90 le ml
- 9 Manchon souple ø80 le ml
- 10 Collier de serrage
- 11 Disjoncteur + relais protection thermique 1,6 à 2,5A
- 12 Manchon inox pour tube PVC ø90

▶O307011	14,2kg	772,50 € HT
▶ADV90	2kg	185,41 € HT
▶DETECTCAPA	161g	96,88 € HT
▶O307018	200g	13,75 € HT
▶O307060		24,88 € HT
▶CDF082		25,00 € HT
▶O307005		15,00 € HT
▶TUBEBLANC90		9,48 € HT
▶1069551		22,83 € HT
▶O307100	81g	1,50 € HT
▶LE1D09P7A13+LRD07		277,08 € HT
▶A2278	700g	26,28 € HT

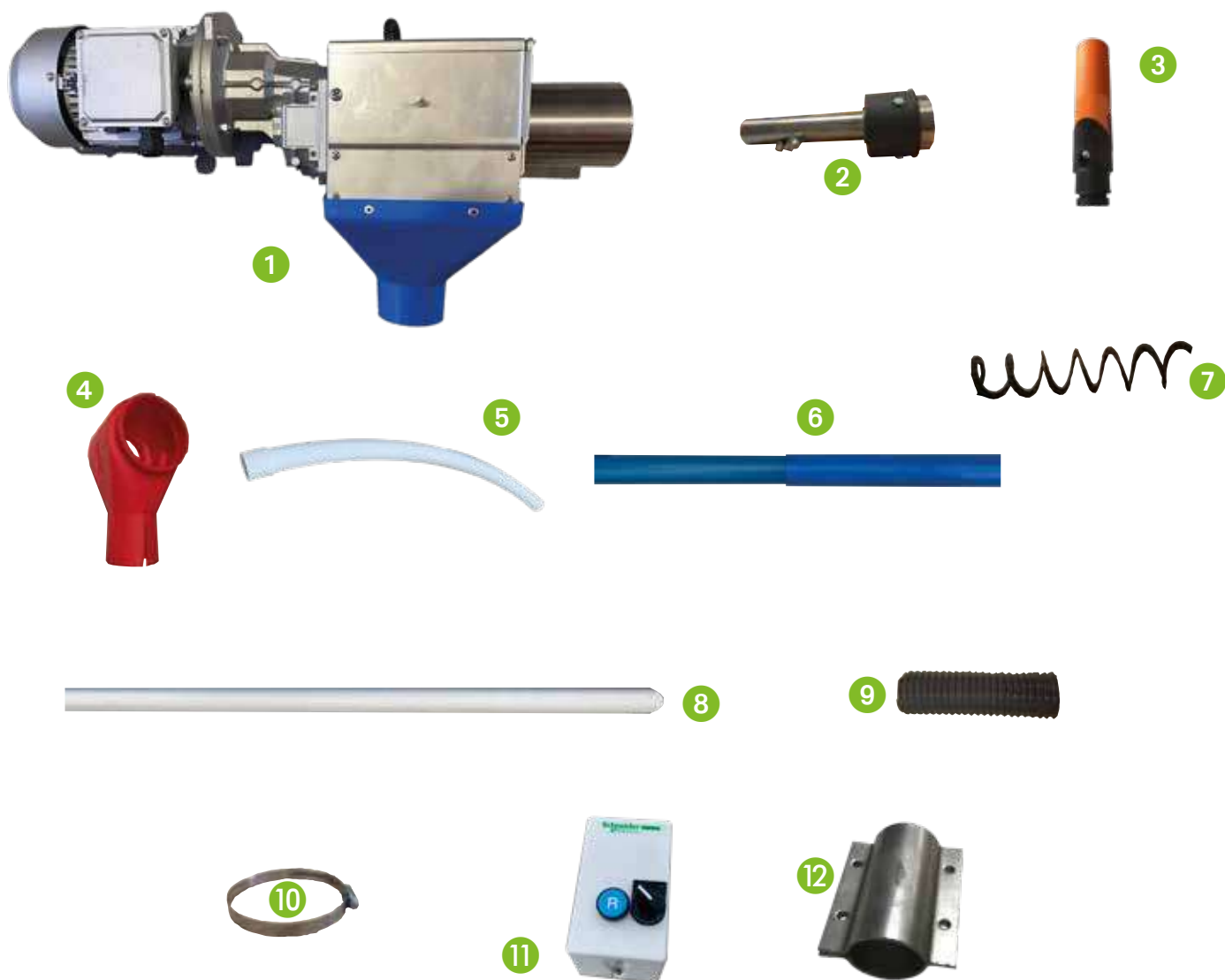

Nos prix pourront varier selon les quantités et le coût des matières premières. Tarif indicatif.

## LE RELEVAGE DE 20 À 120ML

- 1 Treuil électrique avec poulie
- 2 Treuil manuel avec poulie  
2 gorges + anneau  
rapport de réduction 1/60
- 3 Treuil central 1500KG
- 4 Support treuil galva 5 mm 750x155  
Support treuil inox 5 mm 750x155
- 5 Drisse ø6 le ml
- 6 Câble ø5 - 7x19 galva le ml  
Câble ø5 - 7x19 inox le ml
- 7 Poulie galva ø.40 à crochet  
Poulie inox ø35 à crochet
- 8 Serre câble acier zingué ø6
- 9 Tendeur de cordelette rouge 3 trous
- 10 Rondelle cache trou
- 11 Crochet acier zingué 7x120  
Crochet inox 7/120
- 12 Poulie œillette ø80
- 13 Poulie crochet ø60  
Poulie crochet inox ø60
- 14 Petite équerre galva  
Petite équerre inox
- 15 Oméga 600X200X30 - 20/10
- 16 Vis bois TH DIN 571 galva 8x120  
Vis bois TH A4 8x120 inox
- 17 Rondelle galva plate MU D8 x 18 x 1,5  
Rondelle M inox A4 D8

▶MI70-0.75POULIE	30kg	850,00 € HT
▶I60V	7kg	532,50 € HT
▶CDF052/A		192,00 € HT
▶PIF_SUPPO_G		Nous consulter
▶PIF_SUPP_INOX	1,7kg	Nous consulter
▶D060PP2722XB100	1,8kg	24,85 € HT
▶2440	150g	1,50 € HT
▶3104	150g	2,76 € HT
▶6804	53g	2,21 € HT
▶6824	92g	5,35 € HT
▶3935	16g	0,25 € HT
▶0270101	13g	0,88 € HT
▶8750L	3g	0,58 € HT
▶6231	52g	1,17 € HT
▶6216	50g	4,18 € HT
▶6819	336g	13,18 € HT
▶6810		8,96 € HT
▶6818	160g	26,90 € HT
▶PIF_CORNIERE_200G	330g	Nous consulter
▶PIF_CORNIERE_200I		Nous consulter
▶OMEGAGALVA20/100		Nous consulter
▶SPE000VISBOIS		0,29 € HT
▶VBI029		1,00 € HT
▶SPE000RONDELLE		0,02 € HT
▶RMI017		0,05 € HT



1

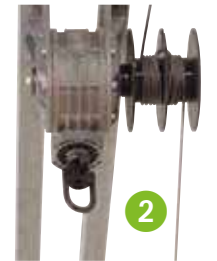

2



3



4



5



6



7



15



8



9



10



11



12



13



14



16



17

Nos prix pourront varier selon les quantités et le coût des matières premières. Tarif indicatif.

# MULTI'JOS STANDARD/PAG

## MANGEOIRES MULTI'JOS

- 1 Mangeoire standard utilisée pour le démarrage et la finition en dindes, poulets et canards  
▶MULTISTAND **21,70 € HT**
- 2 Mangeoire PAG utilisée pour la finition en canards prêts à gaver  
▶MULTIJOSFINITIONPAG **24,45 € HT**
- 3 Mangeoire PAG utilisée pour le démarrage et la finition en canards prêts à gaver  
▶MULTIJOSDEM-FINPAG **29,45 € HT**



## PIÈCES DÉTACHÉES

- |                                    |          |      |                   |
|------------------------------------|----------|------|-------------------|
| 1 Assiette de trémie               | ▶0307101 | 480g | <b>5,00 € HT</b>  |
| 2 Cône de trémie                   | ▶0307102 | 780g | <b>10,00 € HT</b> |
| 3 Ouverture/fermeture              | ▶0307103 | 140g | <b>2,50 € HT</b>  |
| 4 Embout de réglage nourriture     | ▶0307104 | 140g | <b>1,50 € HT</b>  |
| 5 Accrochement de tuyau            | ▶0307105 | 220g | <b>5,00 € HT</b>  |
| 6 Embout                           | ▶0307106 | 67g  | <b>0,75 € HT</b>  |
| 7 Blocage de sûreté                | ▶0307107 | 31g  | <b>0,50 € HT</b>  |
| 8 Couvercle de trémie              | ▶0307108 | 340g | <b>3,75 € HT</b>  |
| 9 Collerette                       | ▶0307109 | 370g | <b>3,75 € HT</b>  |
| 10 Tête de tuyau articulé          | ▶0307110 | 82g  | <b>1,25 € HT</b>  |
| 11 Manchon intérieur               | ▶0307111 | 72g  | <b>1,25 € HT</b>  |
| 12 Joint de tuyau                  | ▶0307112 | 80g  | <b>1,25 € HT</b>  |
| 13 Tête de tuyau                   | ▶0307113 | 99g  | <b>1,25 € HT</b>  |
| 14 Articulation pour base de tuyau | ▶0307114 | 120g | <b>1,25 € HT</b>  |
| 15 Bague                           | ▶0307115 | 3g   | <b>0,20 € HT</b>  |
| 16 Boulon                          | ▶0307116 | 4g   | <b>0,25 € HT</b>  |
| 17 Écrou                           | ▶0307117 | 4g   | <b>0,20 € HT</b>  |

## ARTICULATION

- |                             |          |                  |
|-----------------------------|----------|------------------|
|                             | ▶915002  | <b>3,35 € HT</b> |
| Tête de tuyau articulé      | ▶0307110 |                  |
| Manchon intérieur de trémie | ▶0307111 |                  |
| Bague de trémie             | ▶0307115 |                  |
| Boulon de trémie            | ▶0307116 |                  |
| Écrou de trémie             | ▶0307117 |                  |



## MULTI'JOS PAG

- 1 Mangeoire PAG 2 trous 6,5
- 2 Mangeoire PAG 4 petits trous 10
- 3 Mangeoire PAG 4 grands trous 15
- 4 Accrochement de tuyau ▶0307105 206g **7,50 € HT**
- 5 Accrochement de tuyau ▶0307105 203g **7,50 € HT**
- 6 Accrochement de tuyau ▶0307105 194g **7,50 € HT**

## PIÈCES DÉTACHÉES

- |                                 |                |     |                  |
|---------------------------------|----------------|-----|------------------|
| 7 Clip de lavage complet        | ▶915001        | 65g | <b>2,75 € HT</b> |
| A Rondelle rouge pour multi'jos | ▶0307119       |     | <b>0,88 € HT</b> |
| B Clip multi'jos ss vis         | ▶0307120       |     | <b>1,63 € HT</b> |
| C Boulon A4 6x40 (unité)        | ▶3533929084570 |     | <b>0,27 € HT</b> |
| D Écrou A4 6 (unité)            | ▶3533929003069 |     | <b>0,07 € HT</b> |



Nos prix pourront varier selon les quantités et le coût des matières premières. Tarif indicatif.



**AVICULTURE**  
**TWIST' JOS ET MAXI'TWIST**



**TWIST'JOS**

Mangeoire TWIST'JOS  
Assemblage 3 pièces  
▶0308001  
840g **13,75 € HT**



**MAXI'TWIST**

Mangeoire MAXI avec grille  
Assemblage 3 pièces  
▶0308002  
**18,15 € HT**



Assiette  
TWIST'JOS  
▶0308101  
**6,25 € HT**



Grille anti-gaspi  
TWIST  
▶0308106  
**2,25 € HT**



Fond  
MAXI'TWIST  
▶0308105  
**7,00 € HT**



Grille anti-gaspi  
MAXI'TWIST  
▶0308107  
**2,40 € HT**



Capuchon pour  
TWIST'JOS  
▶0308103  
**2,50 € HT**



Cloche  
TWIST'JOS  
▶0308102  
**6,25 € HT**

Nos prix pourront varier selon les quantités et le coût des matières premières. Tarif indicatif.



## AVICULTURE

# MANGEOIRES LINÉAIRES

### MANGEOIRES LINÉAIRES

① Mangeoire linéaire à grille pour poussins - 0,3 kg

Longueur 40cm ▶C031/20 **6,05 € HT**

Longueur 50cm ▶C031/30 **6,68 € HT**

② Mangeoire linéaire à grille pour poulets - 1,15 kg

Longueur 50cm ▶C033/10 **9,95 € HT**

Longueur 75cm ▶C033/20 **12,20 € HT**

Longueur 100cm ▶C033/30 **14,90 € HT**

③ Mangeoire pour poussins avec trous 0,30 kg

Longueur 40cm ▶C032/20 **5,98 € HT**

Longueur 50cm ▶C032/30 **6,35 € HT**

④ Mangeoire pour poussins avec antiperchage - 0,97 kg

Longueur 100cm ▶C011/10 **11,93 € HT**

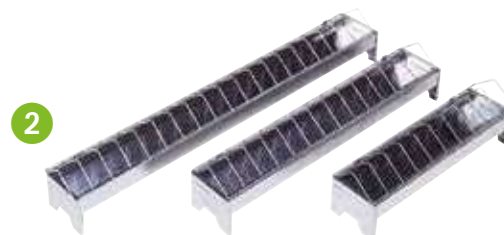

### MANGEOIRES AVEC PIEDS

① Mangeoire 20L avec pieds ▶30274 2,3kg **43,24 € HT**

Mangeoire 30L avec pieds ▶30275 2,5kg **46,44 € HT**

Mangeoire 40L avec pieds ▶30276 2,8kg **48,76 € HT**

Nos prix pourront varier selon les quantités et le coût des matières premières. Tarif indicatif.

# AVICULTURE MANOLA B ET T



## MANOLA B

1	Manola B avec couvercle	▶0301001	1,8kg	22,00 € HT
2	Assiette	▶301101	600g	7,88 € HT
3	Réserve	▶301102	880g	8,63 € HT
4	Couvercle	▶301103	100g	1,50 € HT
5	Tige	▶301111	99g	2,25 € HT
6	Croix avec vis	▶301105	46g	2,25 € HT
7	Croix ss vis	▶301106	47g	1,63 € HT
8	Vis	▶301110	15,8g	0,75 € HT
9	Rondelle	▶301116	14g	0,63 € HT
10	Grille manola B	▶301118	250g	3,00 € HT

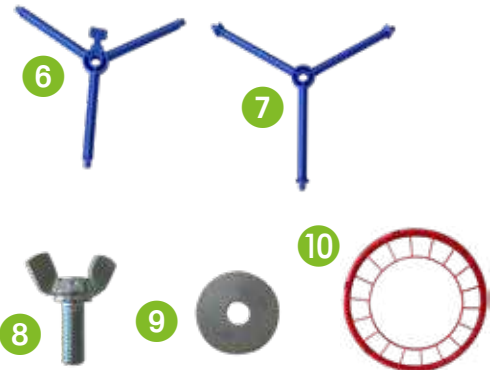

## MANOLA T

1	Manola T	▶0301003	2kg	33,90 € HT
2	Assiette	▶301108	1,2kg	10,25 € HT
3	Réserve	▶301102	880g	8,63 € HT
4	Couvercle	▶301103	100g	1,50 € HT
5	Croix ss vis	▶301106	46g	1,63 € HT
6	Croix avec vis	▶301105	47g	2,25 € HT
7	Tige	▶301111	99g	8,38 € HT
8	Vis	▶301110	15,8g	0,75 € HT
9	Rondelle	▶301116	14,2g	0,63 € HT
10	Grille	▶301109	360g	4,38 € HT

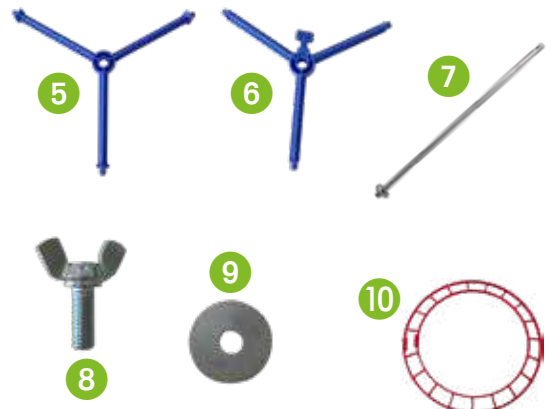

**COUVERCLE VERT MANOLA** ▶0301117 2kg 16,88 € HT



Nos prix pourront varier selon les quantités et le coût des matières premières. Tarif indicatif.

# MANGEOIRES TRÉMIES

Trémie plastique 10kg ss couvercle	▶C012/10	📦1,10kg	<b>17,16 € HT</b>
Trémie plastique 10kg avec couvercle	▶C012/10C	📦1,10kg	<b>18,60 € HT</b>
Trémie plastique 18kg ss couvercle tige creuse	▶C0012/30	📦1,55kg	<b>16,96 € HT</b>
Trémie plastique 18kg avec couvercle tige creuse	▶C0012/03	📦1,6kg	<b>19,00 € HT</b>



- 1 Trémie en plastique avec grille anti gaspillage moulée sur le cône, 18kg ss couvercle tige creuse ▶C012/35 📦1,5kg **17,29 € HT**
- 2 Trémie galva fond plastique tige creuse 18kg ss couvercle ▶C013/31/01 📦1,9kg **21,20 € HT**
- 3 Trémie plastique avec grille anti gaspillage moulée sur cône, assiette galva 18kg ss couvercle tige creuse ▶C013/30 📦1,4kg **23,88 € HT**



- 1 Mangeoire galva 5kg ▶C0013/10 📦1,25kg **13,65 € HT**
- 2 Mangeoire galva 18kg ss couvercle ▶C0013/30 📦2kg **23,16 € HT**
- 3 Mangeoire trémie pour dindes 18kg ▶C0015/10 📦3,250kg **36,00 € HT**
- 4 Mangeoire galva 40kg ss couvercle ▶C0013/40 📦5,3kg **45,00 € HT**
- 5 Mangeoire galva 40kg avec collerette anti-gaspillage ▶C037/00 📦4,5kg **80,00 € HT**
- 6 Mangeoire galva 70kg ss couvercle ▶C0013/50 📦8,2kg **124,60 € HT**



Nos prix pourront varier selon les quantités et le coût des matières premières. Tarif indicatif.

# AVICULTURE

## MANGEOIRES TRÉMIES

### PIÈCES DÉTÂCHÉES

#### MANGEOIRE GALVA 5kg

Boulonnerie (tige creuse)	▶C0013/10/99	12g	0,77 € HT
Cylindre avec traverse supérieure	▶C0013/10/01	0,5kg	6,73 € HT
Assiette	▶C0013/10/02	1,5kg	4,09 € HT
Traverse inférieure	▶C0013/10/03	60g	0,57 € HT
Traverse supérieure	▶C0013/10/10	50g	0,50 € HT
Tige creuse	▶C0013/10/04	177g	2,38 € HT
Goupille ø2	▶C0013/10/09	2g	0,18 € HT
Couvercle plastique	▶C0013/11	60g	0,94 € HT
Auvent	▶C0013/12	600g	12,46 € HT

#### MANGEOIRE GALVA 18kg

Cylindre ss traverse	▶C0013/30/01	1,25kg	11,53 € HT
Assiette	▶C0013/30/02	550g	7,62 € HT
Traverse inférieure	▶C0013/30/03	80g	0,65 € HT
Traverse supérieure	▶C0013/30/10	60g	0,64 € HT
Tige creuse	▶C0013/30/04	250g	3,27 € HT
Couvercle plastique	▶C0013/31	100g	1,44 € HT
Auvent	▶C0013/32	400g	12,22 € HT
Trépied	▶C0013/34	950g	14,73 € HT
Boulonnerie (tige creuse)	▶C0013/10/99	12g	0,77 € HT
Goupille ø2	▶C0013/10/09	2g	0,18 € HT

#### MANGEOIRE GALVA 40kg

Cylindre avec traverse inférieure	▶C0013/40/01	2,3kg	22,39 € HT
Assiette	▶C0013/40/02	1,65kg	16,87 € HT
Traverse inférieure	▶C0013/40/03	108g	1,44 € HT
Traverse supérieure	▶C0013/40/10	108g	1,33 € HT
Tige creuse	▶C0013/40/04	380g	4,92 € HT
Rondelle conique	▶C0013/40/07	71g	0,89 € HT
Boulonnerie	▶C0013/40/99	162g	2,52 € HT
Couvercle plastique	▶C0013/41	180g	2,33 € HT
Auvent	▶C0013/42	500g	27,69 € HT
Trépied	▶C0013/44	1,35kg	16,22 € HT
Collerette	▶C039/00	0,8kg	27,00 € HT
Mangeoire galva 40kg avec collerette anti-gaspillage	▶C037/00	4,5kg	80,00 € HT

#### MANGEOIRE GALVA 70kg

Cylindre avec croix supérieure	▶C0013/50/01	4,2kg	67,45 € HT
Assiette	▶C0013/50/02	2,66kg	51,11 € HT
Croix inférieure	▶C0013/50/03	223g	4,15 € HT
Croix supérieure	▶C0013/50/10	223g	4,04 € HT
Tige creuse	▶C0013/40/04	380g	4,92 € HT
Goupille ø4	▶C0013/50/04	18g	0,40 € HT
Rondelle conique	▶C0013/50/07	80g	1,14 € HT
Boulonnerie	▶C0013/50/99	164g	3,52 € HT
Couvercle galva	▶C0013/51	500g	13,98 € HT
Auvent	▶C0013/52	1,3kg	29,96 € HT
Trépied	▶C0013/54	3,8kg	44,00 € HT

- Grille anti-gaspillage 10-18kg	▶C0013/31/10	100g	3,18 € HT
- Collerette anti gaspi			
Haut 45 petit modèle avec attache	▶COL45	360g	10,94 € HT
Haut 85 grand modèle avec attache	▶COL85	400g	18,60 € HT
- Attache collerette	▶AT1	35g	5,50 € HT

Auvent



5 kg, 18 kg, 40 kg, 70 kg



Trépied 5-18-40 kg



Trépied 70 kg

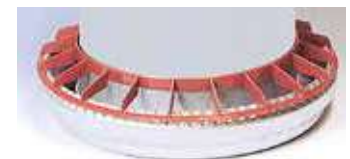

Grille anti-gaspi 10-18 kg



Mangeoire galva 40kg avec collerette anti-gaspillage



Collerette 40 kg



attache Collerette

Nos prix pourront varier selon les quantités et le coût des matières premières. Tarif indicatif.



# TRÉMIES RECTANGULAIRES

## LES TRÉMIES GALVANISÉES RECTANGULAIRES

- 1 Trémie extérieure 104L   ▶ 70840
- 2 Trémie extérieure 52L   ▶ 70444
- 3 Trémie 500KG  
avec support de fourches

15,50kg   **220,40 € HT**  
9,6kg   **160,00 € HT**  
**775,00 € HT**

1



2



3



## NOURRISSEUR 175L

▶ NV175

21kg

**337,00 € HT**



Nos prix pourront varier selon les quantités et le coût des matières premières. Tarif indicatif.

# AVICULTURE PAILLEUSE

- 1 Pailleuse auto propulsée
- 2 Réhausse pailleuse

▶ 01A99-0215  
▶ REHAUSSEP

385kg

NOUS CONSULTER  
500,00 € HT



Nos prix pourront varier selon les quantités et le coût des matières premières. Tarif indicatif.

# AVICULTURE BALAYEUSES

## BALAYEUSES

- 1 Balayeuse thermique josse 1 ▶ BALAYEUSEJOSSE1 80kg 2 986,00 € HT  
 2 Balayeuse hydraulique ▶ BH1600AC2R 75kg 3 502,00 € HT



## PIÈCES DÉTACHÉES

- |   |   |                  |        |             |
|---|---|------------------|--------|-------------|
| 1 | Élément de brosse mixte polypropylène + caoutchouc armé | ▶ BRH-ACP        | 1,10kg | 79,00 € HT  |
| 2 | Élément de brosse caoutchouc armé                       | ▶ BRH-AC2R       | 1,10kg | 84,57 € HT  |
| 3 | Élément de brosse polypropylène                         | ▶ BRH-PP         | 1,10kg | 71,57 € HT  |
| 4 | Roue de jauge avant                                     | ▶ ROUE-GONFLABLE | 500g   | 194,00 € HT |
| 5 | Kit 3 courroies balayeuse thermique                     | ▶ KCO            | 350g   | 153,40 € HT |
| 6 | Petite courroie crantée pour balayeuse thermique        | ▶ COUR4          | 100g   | 27,00 € HT  |
| 7 | Grande courroie crantée                                 | ▶ COURROIEG      | 150g   | 61,16 € HT  |
| 8 | Petite courroie lisse balayeuse thermique               | ▶ COURROIEBAL    | 100g   | 74,00 € HT  |

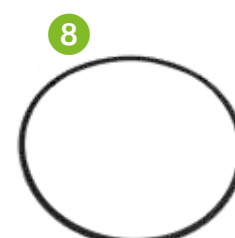
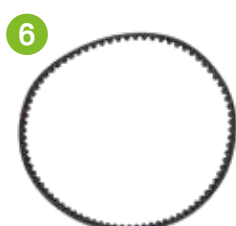

Nos prix pourront varier selon les quantités et le coût des matières premières. Tarif indicatif.

Plusieurs supports sont possibles INOX / GALVA

## 1 CAILLEBOTIS PALMY'JOS CANARD 120 x 100

Différents types de support autre que le bois  
+ Facile à monter et nettoyer ▶0450018 6kg 42,50 € HT

## 2 CAILLEBOTIS INOVA'JOS 2 100 x 100

Nouveaux supports PVC, inox et polyester  
Nouveaux clips qui diminuent la dilatation  
+ Facile à monter et à nettoyer ▶0450004.02 7kg 42,50 € HT

## 3 PIEDS CAILLEBOTIS

Pieds de 30cm ▶0450010.01 1,15kg 5,90 € HT  
Pieds de 20cm ▶0450011.01 1,15kg 5,90 € HT  
Pieds de 50cm ▶0450012.01 2,3kg 12,50 € HT

## 4 CAILLEBOTIS POULES

Plaque de 1,20x0,60m ▶450005B 3,25kg 31,75 € HT  
(palette de 2,40HT x 1,20 x 1,20 = 150 plaques = 3,45m<sup>3</sup>)  
Plaque de 1 x 0,60m ▶450006 2,7kg 21,75 € HT

## 5 ECONOMICAL 1,15 x 0,63cm

résistance : 200kg/m<sup>2</sup>  
maille de 2x2cm ▶0450002 3,5kg 15,75 € HT

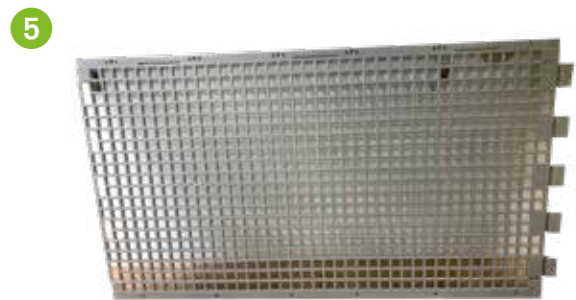
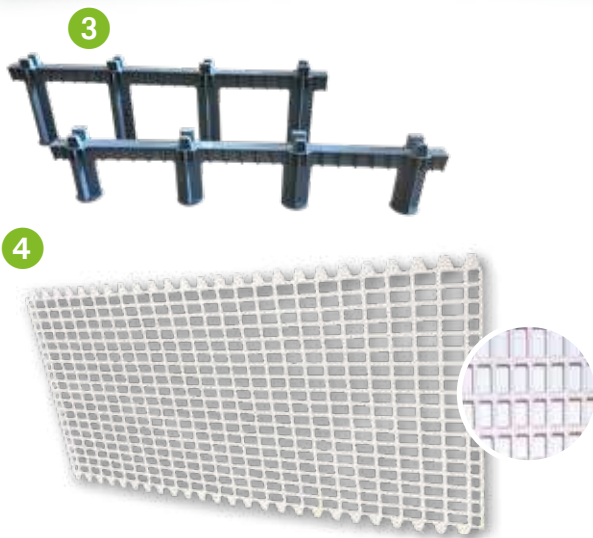
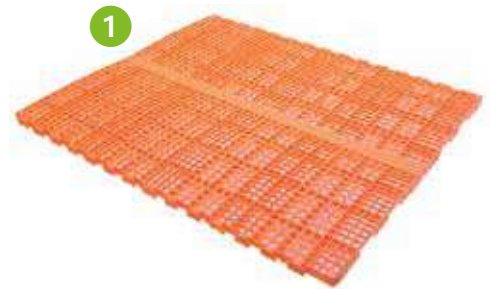

## SYSTÈME DE TREMPAGE

- |   |  |          |     |           |
|---|--|----------|-----|-----------|
| 1 | Système de trempage                            | ▶SPINET  | 8g  | 4,50 € HT |
| 2 | Système de trempage sur connecteur             | ▶SPINET2 | 10g | 6,50 € HT |
| 3 | Système de trempage sur pipette                | ▶SPINET3 | 12g | 5,75 € HT |
| 4 | Système de trempage sur connecteur à fermeture | ▶SPINET4 | 15g | 8,25 € HT |



Nos prix pourront varier selon les quantités et le coût des matières premières. Tarif indicatif.



**CONVOYEUR POUR CONTAINER VOLAILLE**

**400,00 € HT/ml**

Chassîs aluminium  
Rouleaux en tellon  
Roulement inox  
Tôle aluminium ep : 55 mm.



**RACLEUR**

- ① Pelle inox 3 ml
  - ② Poulie tendeur avec graisseur sur socle galva à chaud
  - ③ Poulie de renvoi avec graisseur sur socle galva à chaud
  - ④ Moteur 0,55 kw multigorges
  - ⑤ Boîtier de commande avec butée de fin de course
- Butée de fin de course avec support inox  
Câble inox D.8

- ▶ PELLEINOX3 **1481,76 € HT**
- ▶ POULIETEND **180,00 € HT**
- ▶ POULIERENVOIS **123,30 € HT**
- ▶ MOTEURRAC **1881,60 € HT**
- ▶ BOITIERCOM **529,20 € HT**
- ▶ BUTÉE **241,08 € HT**
- ▶ 3107 **5,96 €/ml HT**

**Pour d'autres dimensions de pelle, nous consulter**

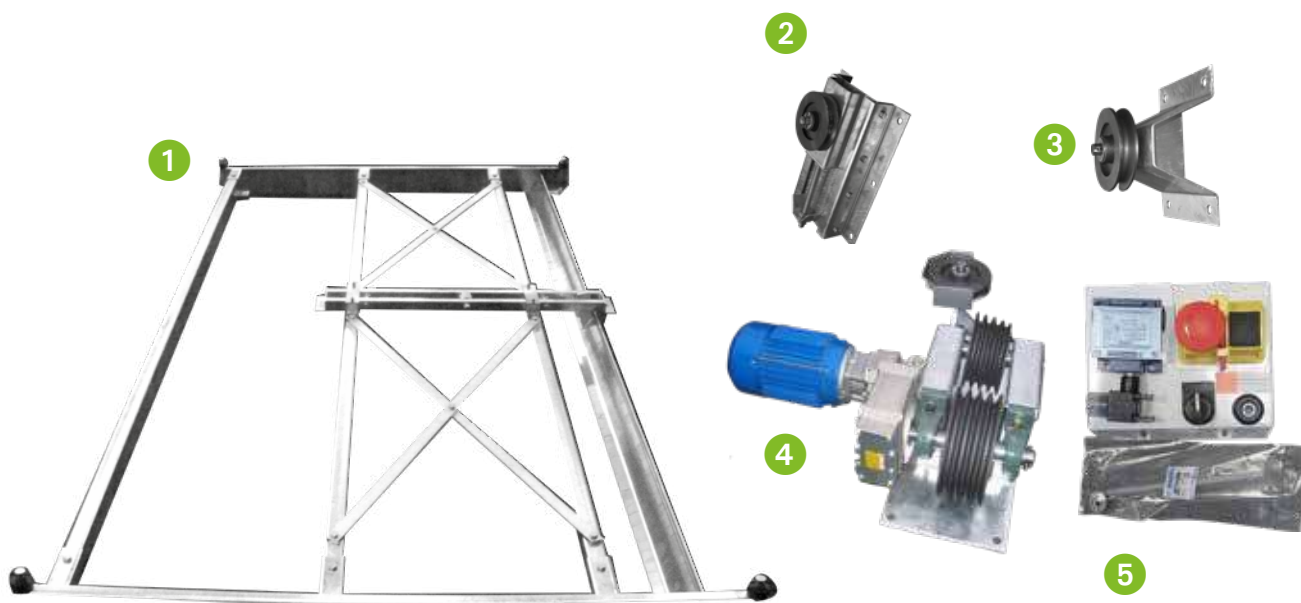

Nos prix pourront varier selon les quantités et le coût des matières premières. Tarif indicatif.



2

1



## SÉPAR'JOS

- 1 SÉPAR'JOS 1 x 0,50m ▶PS100X50 740g **5,58 € HT**
- 2 Crochets sépar'jos ▶CROCHETSEPAR-JO 3g **1,00 € HT**

## SÉPARATION PVC VOLAILLES

- 1 Planche PVC HT 50cm/6m ▶PLANCHEPVCHT50 5,72kg/3ml **22,00 € HT/ml**
- Planche PVC HT 70cm/6m ▶PLANCHEPVCHT70 27,60kg/6ml **28,70 € HT/ml**
- 2 U PVC au ml ▶UPVC35 400g **5,84 € HT/ml**
- 3 Équerre alu 4 trous + pliage ▶PIF\_EQU-A 370g **14,10 € HT**
- 4 Écrou frein A2 ▶ECROUFREINA2 4g **0,05 € HT**
- 5 Boulon poelier A2 ▶BOULONPOELIERA2 12g **0,29 € HT**
- 6 Poignée inox ▶POIGNEEINOX 270g **15,50 € HT**
- 7 Jonction séparation inox ▶449-001 **9,00 € HT**



1



2



3



4



5



6



7



## SÉPARATIONS VOLAILLES

- Mâles/femelles galvanisées ▶SMF 20kg/ml **245,60 € HT/ml**

## AVICULTURE

# SUPPORTS ADAPTÉS / PERCHOIRS

### SUPPORTS ADAPTÉS POUR BARRE GALVANISÉE

1 Tuyau PVC pression ø50	▶00224T	1,80kg	12,43€ HT/ml
2 Réduction tuyau PVC pression 63-50-25	▶39147	95g	7,10 € HT
3 Support avec pente sans trou	▶0450017	120g	2,75 € HT
Support avec pente avec trou	▶0450016	120g	2,75 € HT
Support sans pente avec trou	▶0450015	120g	2,75 € HT
4 Poutrelles PVC 100x30mm	▶20479		14,30 € HT
5 Socle pour poutrelle / polypropylène 143x37x128,3mm	▶15614		3,50 € HT/pièce
6 Support de caillebotis poules	▶JOE1-701A		7,83 € HT



Montage sur barre de fer plat galvanisé d'épaisseur de 5 mm sur 5, 6, 7, 8, 9 ou 10 cm de haut.



### LES PERCHOIRS

1 Perchoir ALU 30ml	▶PERCHOIRJ	35kg	370,00 € HT
Perchoir ALU 24ml			280,00 € HT
Perchoir ALU 21ml			230,00 € HT
Perchoir ALU 18ml			Nous consulter
2 Équipement perchoir inox sur pieds/3m	▶9111122		Nous consulter
3 Perchoir josse (inova'jos2 sur pieds de 20cm)		8,15kg	48,40 € HT
Perchoir josse (inova'jos2 sur pieds de 30cm)		8,15kg	48,40 € HT
Perchoir josse (inova'jos2 sur pieds de 50cm)		9,3kg	55,00 € HT
4 Perchoir sur relevage	▶9111121		Nous consulter
5 Perchoir caillebotis poule	▶PERCHOIR50		115,00 € HT



Nos prix pourront varier selon les quantités et le coût des matières premières. Tarif indicatif.

# AVICULTURE PONDOIRS

## PONDOIRS

1 Pondeur avec cuvette plastique 1 compartiment	▶ 30887	1,7kg	37,48 € HT
2 Pondeur avec cuvette plastique 2 compartiments	▶ 30888	3,4kg	44,00 € HT
3 Pondeur avec cuvette plastique 3 compartiments	▶ 30889	5,1kg	71,25 € HT
4 Module de 6 compartiments	▶ 30920	10,5kg	194,26 € HT
5 <b>PONDOIR JOSSE</b>	▶ PONDOIRCOLLE	57kg	450,00 € HT
6 Pondeur colectavi central - début	▶ 30846	57kg	754,90 € HT
7 Pondeur colectavi central - une extension	▶ 30847		499,68 € HT



**PONDOIR CENTRAL  
+ 3 EXTENSIONS**

Nos prix pourront varier selon les quantités et le coût des matières premières. Tarif indicatif.



## AVICULTURE

# TAPIS ASTRO TURF



### TAPIS ASTRO TURF

Dimensions 0,91 x 16m

▶TAPIS

36kg

484,00 € HT

Dimensions 1 x 16m

▶TAPIS1

40kg

532,00 € HT

- Moins de coquilles souillées, fêlées et moins de contrôles
- Diminution de la ponte au sol
- Une diminution des coûts, donc des exploitations plus rentables
- Un entretien et une installation simplifiés
- Le numéro 1 du marché

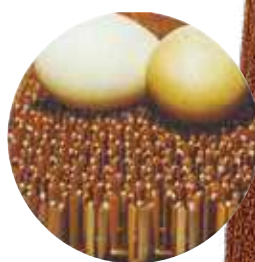

### CAILLEBOTIS POULES

Plaque de 1,20x0,60m

▶450005B

3,25kg

31,75 € HT

Plaque de 1 x 0,60m

▶450006

2,7kg

21,75 € HT

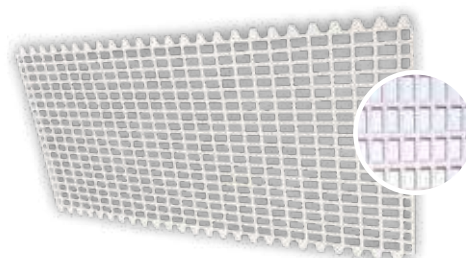

Nos prix pourront varier selon les quantités et le coût des matières premières. Tarif indicatif.

# AVICULTURE

## CAISSE DE TRANSPORT



### CAISSES À POUSSINS

1	Caisse 4x25 - 69x49x16	▶402001J	1,95kg	24,50 € HT
2	Couvercle caisse 4x25	▶403001	900g	17,00 € HT
3	Caisse 2x50 - 69x48,5x18	▶402002B	2,05kg	21,25 € HT
4	Couvercle caisse 2x50	▶403003	800g	18,00 € HT
5	Caisse 1x100 - 63x42x15,5	▶402003	1,65kg	22,50 € HT
6	Couvercle caisse 1x100	▶403002	700g	36,00 € HT



### MARQUAGE

1	Machine unitaire à tamponner les œufs	▶MU	150g	151,00 € HT
2	Encre alimentaire pour tamponner les œufs 30ml	▶090253		36,00 € HT
3	Machine à tamponner 30 œufs en alu	▶M300EUFS	7kg	2 168,00 € HT

### BOITE À ŒUFS

1	Alvéoles 20 œufs - 30x30x5,5 (différents coloris)	▶411004B	180g	1,13 € HT
2	Alvéoles 30 œufs - 30x30x4,5 (différents coloris)	▶0410002	180g	1,00 € HT
3	Caisse à œufs - 360 œufs /caisse - 68x37x36HT	▶401001	2,5kg	25,00 € HT
4	Caisse à œufs - 180 œufs /caisse - 38x38x37HT	▶LINDA180	2kg	28,75 € HT
5	Alvéole cellulose conditionnement de 154 alvéoles 29x29cm - 590x490x295	▶PM	10kg	29,35 € HT
6	Boite 6 œufs poule - en cellulose de 3x6 œufs par 462	▶BOITE6OEUFSCELLULOSE	12,780kg	56,74 € HT



Les prix pourront varier selon les quantités et le coût des matières premières. Tarif indicatif.

## AVICULTURE

# CAISSE DE TRANSPORT

Selon les quantités commandées nous pouvons personnaliser vos caisses

### CAISSES DE TRANSPORT

- |   |  |             |        |            |
|---|--|-------------|--------|------------|
| 1 | Cage 1 porte 77x57x29 (14/16 volailles/cage) | ▶0102001    | 6,7kg  | 49,00 € HT |
|   | Livrée démontée                              | ▶010200202  | 6,7kg  | 54,50 € HT |
| 2 | Cage 1 porte 97x58x27 (18/20 volailles/cage) | ▶101001.01  | 8,25kg | 48,00 € HT |
|   | Livrée démontée                              | ▶101002     | 8,25kg | 49,25 € HT |
| 3 | Cage 1 porte 77x57x33 livrée démontée        | ▶0102001.01 | 7,08kg | 55,75 € HT |



### CAISSES CAILLES / DINDES

- |   |                                     |            |       |            |
|---|-------------------------------------|------------|-------|------------|
| 1 | Cage à cailles 67x45x15             | ▶113001    | 2,3kg | 25,63 € HT |
| 2 | Cage à dindes 2 portes              | ▶105002    | 9,8kg | 54,63 € HT |
|   | (sup + coul) 100x60x42 - 3/4 dindes | ▶105001.01 | 10kg  | 53,38 € HT |
| 3 | Cage à dindes 1 porte 100x60x42     |            |       |            |



### PIÈCES DÉTACHÉES

- |   |                                    |           |        |            |
|---|------------------------------------|-----------|--------|------------|
|   | Dessus de cage 97x58 avec porte    | ▶0101110  | 3,50kg | 20,00 € HT |
|   | Dessous de cage 97x58              | ▶0101100D | 3,50kg | 18,75 € HT |
|   | Dessus de cage 80x60 avec porte    | ▶0102107  | 2,8kg  | 19,13 € HT |
|   | Dessous de cage 80x60              | ▶0102101  | 1,8kg  | 17,88 € HT |
|   | <b>Côté caisse</b>                 |           |        |            |
|   | Côté porte H29 cage 80x60          | ▶0102106  |        | € HT       |
|   | Côté porte de 60cm cage 80x60      | ▶0102104  |        | € HT       |
|   | Côté porte de 80cm cage 80x60      | ▶0102103  |        | € HT       |
| 1 | Porte supérieure coulissante 42x38 | ▶0114027  | 700g   | 6,25 € HT  |
|   | Porte sup coulissante 42x32        | ▶0114028  | 700g   | 5,25 € HT  |
|   | Porte sup coulissante 35x33        | ▶0114001  | 700g   | 7,50 € HT  |
| 2 | Porte latérale 30x19               | ▶0114006  | 200g   | 5,00 € HT  |
|   | Porte latérale 30x40               | ▶0114003  | 500g   | 6,63 € HT  |
| 3 | Pousse-ressort                     | ▶0114015  | 11g    | 0,63 € HT  |
| 4 | Ressort                            | ▶0114016  | 4g     | 0,50 € HT  |



Nos prix pourront varier selon les quantités et le coût des matières premières. Tarif indicatif.



## PESAGE ET MARQUAGE

<b>1</b> PESONS DYNAMOMÉTRIQUES MÉTALLIQUES			
Gradué par 50g - 10kg	▶129055010	600g	<b>24,26 € HT</b>
Gradué par 100g - 25kg	▶129055025	600g	<b>24,27 € HT</b>
Gradué par 200g - 50kg	▶D2.	600g	<b>31,57 € HT</b>
Gradué par 500g - 100kg	▶129055100	600g	<b>24,27 € HT</b>
Gradué par 1kg - 250kg	▶129055250	600g	<b>65,01 € HT</b>
<b>2</b> PESONS ÉLECTRONIQUES 25kg	▶129051025	300g	<b>36,90 € HT</b>
PESONS ÉLECTRONIQUES 50kg	▶129051050	300g	<b>35,60 € HT</b>
PESONS ÉLECTRONIQUES 100kg	▶1290511000	300g	<b>56,61 € HT</b>
<b>3</b> AUTOMATE DE PESAGE DWS-20 jusqu'à 4 balances	▶35456B		<b>1 137,00 € HT</b>
<b>4</b> BALANCE SUSPENDUE OPTI 82 100cmx100cm pour volailles de 2 à 20kg	▶35460B		<b>1 444,00 € HT</b>
<b>5</b> BALANCE SUSPENDUE OPTI 83 - ø54cm pour volailles de 0 à 2,5kg	▶35455B		<b>720,00 € HT</b>
<b>6</b> POIDS ÉTALON 10kg	▶35634B	10kg	<b>250,00 € HT</b>



Nos prix pourront varier selon les quantités et le coût des matières premières. Tarif indicatif.



# NOTES

A series of horizontal lines for writing notes.

# BÂTIMENTS



**JOSSE**  
Matériel d'élevage

# BÂTIMENTS BÂTIMENTS

Financement possible  
nous consulter

## Caractéristiques de nos bâtiments :

Châssis et charpente galvanisés

Ensemble de panneaux sandwichs EP : 40mm pour le bardage et la toiture

Gouttières

Visserie + pliages de finition



Photos non contractuelles

## BÂTIMENT DÉPLAÇABLE OU FIXE

Différentes tailles disponibles

Etude bâtiments sur-mesure

**NOUS CONSULTER**



Nos prix pourront varier selon les quantités et le coût des matières premières. Tarifs indicatifs.



## BÂTIMENT DÉPLACABLE

Bâtiment 60m<sup>2</sup>

### 1<sup>er</sup> pignon

- 1 porte de 1m/2m
- 2 trappes de sortie
- 2 fenêtres d'aération

### 2<sup>e</sup> pignon

- 2 trappes de sortie
- 2 fenêtres d'aération

D'autres dimensions existent, nous consulter

Couleur bardage et toit à définir

Assistance montage possible

NOUS CONSULTER

## OPTIONS (d'autres options sont disponibles, nous consulter)

- |                                 |           |  |
|---------------------------------|-----------|--|
| - vasistas                      | ▶VAS      | 85,00 € HT                             |
| - 2 <sup>e</sup> porte de 1m/2m | ▶PORTE1X2 | 340,00 € HT                            |
| - gouttières de série           | ▶GOUT     | (Prix dépend de la taille du bâtiment) |
| - 1 portail de 2m/2m            | ▶POTA2X2  | 560,00 € HT                            |
| - Kit de déplacement 2 roues    | ▶KDEC2    | 90kg 1.150,00 € HT                     |
| - Kit 3 points                  | ▶KD3P     | 650,00 € HT                            |





## BÂTIMENTS GARAGE

Financement possible  
nous consulter

Sur demande, nous pouvons vous proposer  
des bâtiments monopentes type garage et abris

### GARAGES (bardage et toit en panneaux sandwichs ép 40mm)

#### Garage de 21m<sup>2</sup> (3,5x6m) Nous consulter

##### ►GARAGE21

1 chassis tubulaire carré en 100, ép du fer 3mm  
Charpente tubulaire  
1 porte dimension 1mx2m  
Gouttières de série  
2 fenêtres pvc 100x60cm  
Option couleur bois

#### Garage de 45m<sup>2</sup> (5,3x9m) Nous consulter

##### ►GARAGE45M2

1 chassis tubulaire carré en 100, ép du fer 3mm  
Charpente tubulaire  
1 porte dimension 1mx2m  
Gouttières de série  
4 fenêtres pvc 100x60cm  
Option couleur bois



#### Porte sectionnelle 2400XHT2000

1320,00 € HT

Option : motorisation

420,00 € HT

#### Porte sectionnelle 4000XHT4000

3950,00 € HT

Option : motorisation

865,00 € HT



#### ABRI DE JARDIN

Pour toute demande sur nos abris de jardin,  
RDV chapitre  
"AMÉNAGEMENT EXTÉRIEUR ET CLÔTURE"

Nos prix pourront varier selon les quantités et le coût des matières premières. Tarifs indicatifs.

## CHARPENTE

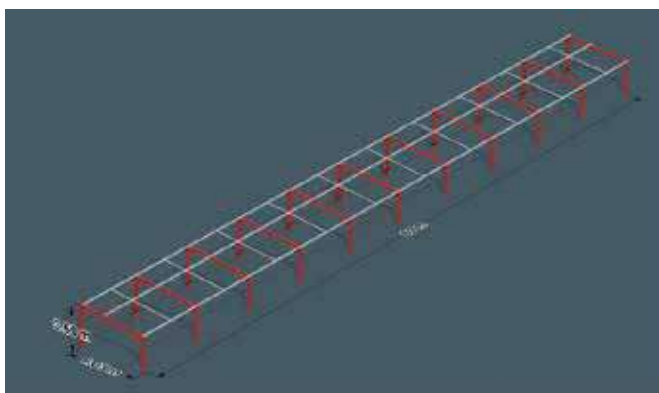
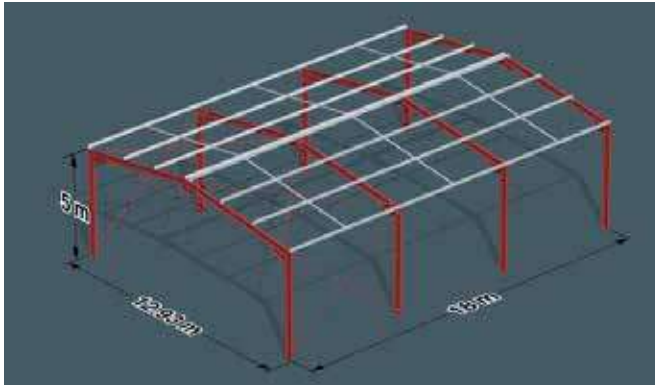

- 1 Bâtiment type 230m<sup>2</sup> (12,93x18m) bipente en panneaux sandwich  
Ossature + couverture + bardage 2 pignons + 1 côté  
**Nous consulter**

Ossature + couverture + bardage complet avec 1 porte de 4x4m

**Nous consulter**

Couleur toit et bardage à définir

- 2 Sur demande possibilité de proposer des bâtiments monopentes type jardin d'hiver et auvent

## LONGRINES

Longrine pour bardage

15x50 non isolées

**55,00 € HT/ml**

15x50 isolée avec solin

**67,00 € HT/ml**

15x60 non isolées

**60,00 € HT/ml**

15x60 isolée avec solin

**73,00 € HT/ml**

Longrine intérieure béton XA2, section 15x20 cm

non isolée avec chanfreins de 15x15

**38,50 € HT/ml**

**Possibilité de muret d'angle, acier dépassant, becquet.**

**Différentes hauteurs sur consultation.**

**Transport à définir selon le poids.**



Nos prix pourront varier selon les quantités et le coût des matières premières. Tarifs indicatifs.

# BÂTIMENTS ACCESSOIRES

Nous consulter pour  
d'autres dimensions

Financement possible  
nous consulter

- 1 Fenêtre classique optimale plus  
1200 mm x HT 550 mm  
Châssis à soufflet  
Menuiserie PVC Blanc  
▶DORMANTRENO **326,00 € HT**



- 2 Fenêtre Josse  
1,05x0,45m avec grillage  
▶FEN105 **125,00 € HT**
- Fenêtre Josse  
0,618x0,45m avec grillage  
▶FEN618 **115,00 € HT**
- Fenêtre Josse  
1,50x0,45m avec grillage  
▶FEN150 **150,00 € HT**
- Fenêtre Josse  
2,10x0,75m avec grillage  
▶FEN210 **200,00 € HT**



- 3 Volet guillotine  
dim 3000x650m  
▶VOLETGUILLO



- 4 Vasistas Josse  
dim 500xHT350m  
▶VASISTAS500 **85,00 € HT**



- 5 Trappes de sortie  
dim 1mx0,45m  
▶TRAPPES100 **135,00 € HT**



## PORTES

- 6 Porte pivotante isotherme positive  
1000x2000mm (pose sur panneaux de 60mm)  
▶PPIP1020 **933,00 € HT**
- 7 Porte pivotante semi-isotherme PVC pleine  
1000x2000mm (pose sur panneaux de 60mm)  
▶PPSIPVC1001020 **670,00 € HT**
- 8 Porte pivotante semi-isotherme PVC semi-vitrée  
1000x2000mm (pose sur panneaux de 60mm)  
▶PPSIPVC1001020 **748,00 € HT**



Nos prix pourront varier selon les quantités et le coût des matières premières. Tarifs indicatifs.





## PANNEAUX POLIURETANOS

Isolation thermique PIRGR (intérieur de couvertures et faux plafond pour bâtiment agricole), plaque de mousse rigide de polyisocyanurate, recouvert sur les 2 faces par un aluminium gaufré.



Épaisseur (mm)	Résistance thermique (m <sup>2</sup> .K/W)	Coefficient thermique (W/m.K)	Dimensions plaques	REF	Prix HT (€ HT/m <sup>2</sup> )
40	1,75	0,023	Largeur 1200 mm Longueur de 2000 à 8000 mm	PIRGR40	<b>26,54 € HT</b>
50	2,2			PIRGR50	<b>30,47 € HT</b>
60	2,65			PIRGR60	<b>30,47 € HT</b>

Accessoires de montage  
Profil h20 blanc (longueur 3100mm)

Nos prix pourront varier selon les quantités et le coût des matières premières. Tarifs indicatifs.



## 3 PANNEAUX SANDWICH

### COUVERTURE

Panneau EUROCOPE - ép 40mm acier  
RAL 7016/1015 RAINURÉ

▶EUROCOPE40+7016+1015 **32,00 € HT/m<sup>2</sup>**

Panneau EUROCOPE - ép 40mm acier  
RAL 6011 + RAL 1015 RAINURÉ

▶EUROCOPE40 **32,00 € HT/m<sup>2</sup>**



### BARDAGE

4 Panneau ISOPAR ép 40mm acier RAL bois + RAL 1015

▶ISOPAR40BOIS+1015 **32,00 € HT/m<sup>2</sup>**

5 Panneau ISOPAR ép 40mm acier RAL 7022 + RAL 1015

▶ISOPAR40 **24,46 € HT/m<sup>2</sup>**

6 Panneau ISOPAR ép 60 acier RAL 9010

▶ISOPAR60 **35,46 € HT/m<sup>2</sup>**













Les longueurs pourront varier selon stock disponible.



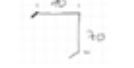





Pour toute autre demande spécifique :

- épaisseur, finition, coloris, panneau laine de roche avec minima de 300m<sup>2</sup>, nous consulter.

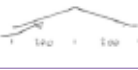
# BÂTIMENTS

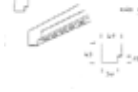
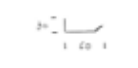
## PLIAGE POUR PANNEAUX

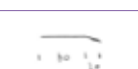
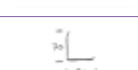
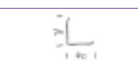
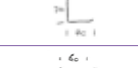
Pliages acier laqué 75/100 RAL 7016, autres couleurs nous consulter		
FAITAGE CRANTÉ POUR BAC ACIER PENTA		126,00€ HT/3ml
PLIAGE DE RIVE - ACIER LAQUÉ		43,00€ HT/3ml
PLIAGE DE RIVE - ACIER LAQUÉ		52,00€ HT/3ml
CORNIÈRE INTÉRIEURE ACIER 75/100		28,00€ HT/3ml
CORNIÈRE D'ANGLE EXTÉRIEURE ACIER 75/100		30,00€ HT/3ml
PLIAGE U LAQUÉ 75/100		31,00€ HT/3ml
FAITAGE ACIER 75/100 EP 2mm		62,00€ HT/3ml
CLOSOIRS		80,00€ HT/3ml
FAITAGE CONTRE MUR CRANTÉ ACIER LAQUÉ 75/100		89,00€ HT/3ml
GOUTTE D'EAU 75/100 ACIER LAQUÉ		48,00€ HT/3ml
OMEGA ACIER LAQUÉ 75/100		41,00€ HT/3ml

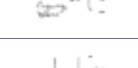
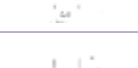
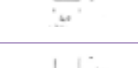
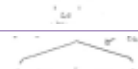
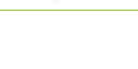
PLIAGES SPÉCIFIQUES		
PLIAGE INTÉRIEUR - ACIER LAQUÉ 75/100 EP 2mm		62,00€ HT/3ml
PLIAGE INTÉRIEUR - INOX 10/10 EP2mm		118,00€ HT/3ml
PLIAGE INTÉRIEUR - GALVA 20/10 EP 2mm		63,00€ HT/3ml
PLIAGE ALU - 15/10 EP 2mm		56,00€ HT/3ml
PLIAGE GALVA 20/10 AVEC TROUS		32,00€ HT/3ml
PLIAGE INOX 20/10 AVEC TROUS		65,00€ HT/3ml
PLIAGE GOUTTE D'EAU GALVA 20/10		24,00€ HT/3ml
PLIAGE GALVA 20/10 EP 2mm		26,00€ HT/3ml
PLIAGE INOX 10/10 EP 2mm		40,00€ HT/3ml
CORNIÈRE EXTÉRIEURE GALVA 10/10		22,00€ HT/3ml
CORNIÈRE EXTÉRIEURE INOX 10/10		50,00€ HT/3ml
CORNIÈRE EXTÉRIEURE ALU 15/10		38,00€ HT/3ml
CORNIÈRE INTÉRIEURE INOX 10/10		45,00€ HT/3ml
CORNIÈRE INTÉRIEURE ALU 15/10		34,00€ HT/3ml
PLIAGE U GALVA 20/10		31,00€ HT/3ml
PLIAGE U ALU 15/10		35,00€ HT/3ml
PLIAGE U INOX 10/10		45,00€ HT/3ml
FAITAGE GALVA 20/10 EP 2MM		63,00€ HT/3ml

Nos prix pourront varier selon les quantités et le coût des matières premières. Tarifs indicatifs.

# BÂTIMENTS

## FIXATION / VISSERIE

Financement possible  
nous consulter

### FIXATION BARDAGE DANS LE BOIS

- Vis auto perceuse 6,3x80 + rondelle Vulca tête inox (boîte de 100) ▶AR00888 **61,84 € HT**
- Vis auto perceuse 6,3x100 + rondelle Vulca tête inox (boîte de 100) ▶AR02016 **66,60 € HT**



### FIXATION BARDAGE DANS L'ACIER

- Vis auto perceuse 5,5x70 + rondelle Vulca alu étanche 16x6,5 (boîte de 100) ▶AR03174 **98,60 € HT**
- Vis auto perceuse 5,5x100 tête inox double filet + rondelle Vulca étanche inox 16x6,5 (boîte de 100) ▶AR01800 **105,92 € HT**



### FIXATION TOITURE DANS LE BOIS

- Vis auto perceuse 6,5x130 tête inox + cavalier EPDM (boîte de 100) pour panneaux ép : 50 mm ▶AR03235 **124,18 € HT**
- Vis auto perceuse 6,5x150 tête inox + cavalier EPDM (boîte de 100) pour panneaux ép : 50 mm ▶OVIS0002 **129,78 € HT**



### FIXATION TOITURE DANS L'ACIER

- Vis auto perceuse 6,3x130 + cavalier EPDM (boîte de 100) pour panneaux ép : 40 mm ▶AR01261 **161,30 € HT**



### FIXATION POUR PANNEAUX DE TOITURE ET FAITAGE

- Vis auto perceuse 6,3x120 + rondelle Vulca laqué tête ordinaire ▶AR03516 **101,40 € HT**
- Vis auto perceuse 6,5x130 + tête inox + rondelle Vulca étanche inox 16x6,5 ▶AR01919 **100,58 € HT**
- Vis auto perceuse de couture 4,8x20 laquée + rondelle vulca diam 14 (boîte de 100) ▶AR00595 **25,50 € HT**
- Vis pour fixation cachée ▶XXXXXXX **XX,XX € HT**
- Vis 4,8x70 dans le bois (boîte de 100) ▶AR03517 **6,38 € HT**
- Vis auto perceuse 6,3x50 + dans l'acier (boîte de 100) ▶AR01886 **41,58 € HT**
- Rivet Or Alu / Acier 4,8x12 ▶AR01799 **60,00 € HT**
- Rivet Or Alu / Acier 4,8x12,5 ▶AR01799 **65,30 € HT**



### LAME CIRCULAIRE

- ① Lame circulaire SPE Sandwich 165/30mm - 42D ▶SPE100 **127,00 € HT**
- ② Lame circulaire TCT PO 235/0/50 SPE Sandwich ▶SPE100 **191,00 € HT**

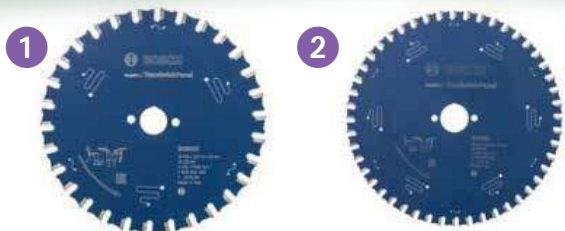

Nos prix pourront varier selon les quantités et le coût des matières premières. Tarifs indicatifs.

**SILO**



**JOSSE**  
Matériel d'élevage



## SILOS

# SILO FIBRE DE VERRE

Financement possible  
nous consulter

Nos silos sont construits en résine et fibre de verre, destinés au stockage des aliments pour le bétail et autres produits industriels (granulés, poudre, liquide et engrais). Les parties métalliques sont toutes galvanisées à chaud.

Depuis plusieurs années, notre expérience nous a permis d'adopter les meilleures solutions pour concilier le design, l'intégration dans le paysage et la fonctionnalité de nos produits.

### Ce qui les caractérise, c'est :

- leur parfaite isolation thermique (épaisseur du polyester),
- les contrôles faciles des produits stockés, favorisés par les parois intérieures parfaitement lisses et transparentes du cône,
- l'étanchéité parfaite due à une conception mono-coque du silo.



### SILO FIBRE DE VERRE CÔNE AXIAL (livré en kit)

Silo 4m <sup>3</sup> - 3 pieds - 2,5t	▶SIL004	1 800,00 € HT
Silo 6m <sup>3</sup> - 3 pieds - 3,5t	▶SIL006	2 250,00 € HT
Silo 8m <sup>3</sup> - 3 pieds - 5t	▶SIL008	2 510,00 € HT
Silo 10m <sup>3</sup> - 3 pieds - 6t	▶SIL010	2 730,00 € HT
Silo 12m <sup>3</sup> - 3 pieds - 7t	▶SIL012	2 913,00 € HT
Silo 15m <sup>3</sup> - 3pieds - 9t	▶SIL015	3 430,00 € HT
Silo 18m <sup>3</sup> - 4 pieds - 11t	▶SIL018	4 060,00 € HT
Silo 20m <sup>3</sup> - 4 pieds - 12t	▶SIL020	4 300,00 € HT
Silo 23m <sup>3</sup> - 4 pieds - 14t	▶SIL023	5 000,00 € HT
Silo 26m <sup>3</sup> - 4 pieds - 15,5t	▶SIL026	5 970,00 € HT
Silo 31m <sup>3</sup> - 4 pieds - 18,5t	▶SIL031	7 200,00 € HT



Sur demande,  
possibilité de  
personnaliser son silo

#### OPTION :

Réserve translucide de Silo  
plus value de 10% sur tarifs ci-dessus

Nos prix pourront varier selon les quantités et le coût des matières premières. Tarifs indicatifs.

# SILO FIBRE DE VERRE



## SILOS PERSONNALISABLES

Nous consulter

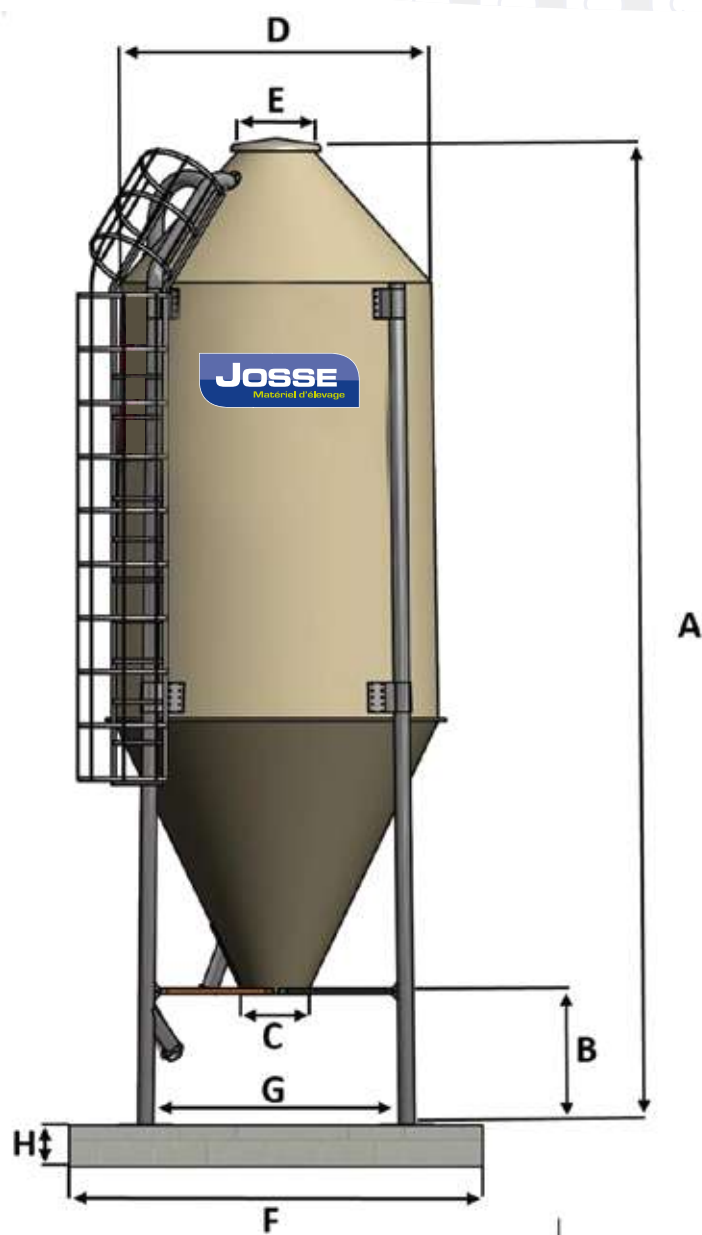

MODÈLE	M3	CAPACITÉ EN T	PIEDS	A(mm)	B(mm)	C(mm)	D(mm)	E(mm)	F(mm)	G(mm)	H(mm)
LEM 4	4	2,5	3	3900	950	500	1720	580	2500	1740	250
LEM 6	6	3,5	3	4350	950	500	206	580	2500	1970	250
LEM 8	8	5	3	5100	950	500	2060	580	2500	1940	250
LEM 10	10	6	3	5200	950	500	2350	580	3000	2200	250
LEM 12	12	7	3	5750	950	500	2350	580	3000	2200	250
LEM 15	15	9	3	6200	950	500	2470	580	3000	2350	250
LEM 18	18	11	4	7100	950	500	2470	580	3000	1900	300
LEM 20	20	12	4	7600	950	500	2470	580	3000	1900	300
LEM 23	23	14	4	8300	950	500	2470	580	3000	1900	300
LEM 25	26	16	4	9100	950	500	2470	580	3000	1900	300
LEM 26	31	18,5	4	10250	950	500	2470	580	3000	1900	300
LEM 31	38	23	4	8545	950	805	2780	805	3300	2362	300

Nos prix pourront varier selon les quantités et le coût des matières premières. Tarifs indicatifs.

## SILOS

# SILO FIBRE DE VERRE

Financement possible  
nous consulter

### SILO CÔNE AXIAL SORTIE DÉPORTÉE

#### Options :

- |  |                |             |
|--|----------------|-------------|
| 1 Boitard ø60 droit                          | ▶BOITARDL9     | 289,00 € HT |
| Boitard ø60 déporté                          |                |             |
| Boitard ø90 droit                            |                |             |
| Boitard ø90 déporté                          |                |             |
| 2 Boitard déporté 250mm                      | ▶BOITARDL5     | 180,00 € HT |
| 3 Vide sac                                   | ▶SAC           | 215,00 € HT |
| 4 Ancre de vis                               | ▶ANCRE         | 116,00 € HT |
| 5 Échelle HT 2,5m                            | ▶ECHELLE       | 140,00 € HT |
| 6 Réhausse 50cm                              | ▶REHAUS50      | 90,00 € HT  |
| Réhausse 100cm                               | ▶REHAUS100     | 140,00 € HT |
| Réhausse 150cm                               | ▶REHAUS150     | 160,00 € HT |
| 7 Chassis pour déplacer silo 4m <sup>3</sup> | ▶SUPPORTETOILE | 850,00 € HT |

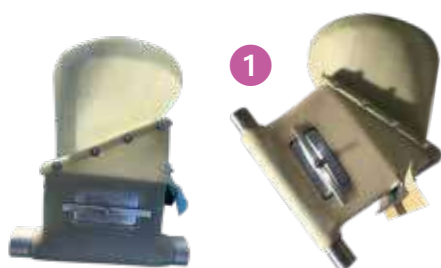

5

6

7



Nos prix pourront varier selon les quantités et le coût des matières premières. Tarifs indicatifs.



Sur demande,  
possibilité  
de personnaliser son silo

**SILOS**

## SILO FIBRE DE VERRE

### SILO POLYESTER CÔNE AXIAL

Silo 13m<sup>3</sup> ø2,5 cône axial 4 pieds ▶SILO13M-Z1

**NOUS CONSULTER**

(le tarif dépend de la zone géographique)

D'autres tailles de silos existent (16,5m<sup>3</sup>, 18m<sup>3</sup>, 20m<sup>3</sup>...) sur demande.

Pour les accessoires, nous consulter.



**SILO CÔNE AXIAL  
SORTIE DÉPORTÉE  
NOUS CONSULTER**

#### 3 PIEDS :

			livrés et installés				
Référence	Capacité	Poids si densité de 0,85	Zone 1	Zone 2	Zone 3	Zone 4	Zone 5
SILOGD3.5	3,5 m <sup>3</sup>	2,2 T	2 638 €	3 008 €	3 319 €	3 761 €	4 516 €
SILOGD6	6 m <sup>3</sup>	3,9 T	3 161 €	3 531 €	3 842 €	4 283 €	5 038 €
SILOGD9	9 m <sup>3</sup>	5,8 T	4 048 €	4 399 €	4 752 €	5 191 €	5 945 €
SILOGD10	10 m <sup>3</sup>	6,5 T	5 172 €	5 523 €	5 878 €	6 316 €	7 068 €
SILOGD11.5	11,5 m <sup>3</sup>	7,4 T	5 458 €	5 809 €	6 162 €	6 601 €	7 354 €

#### 4 PIEDS :

			livrés et installés				
Référence	Capacité	Poids si densité de 0,85	Zone 1	Zone 2	Zone 3	Zone 4	Zone 5
SILOGD13	13 m <sup>3</sup>	8,4 T	6 207 €	6 558 €	6 911 €	7 351 €	8 104 €
SILOGD16.5	16,5 m <sup>3</sup>	10,7 T	6 505 €	6 856 €	7 220 €	7 651 €	8 401 €
SILOGD18	18 m <sup>3</sup>	11,7 T	6 955 €	7 307 €	7 670 €	8 102 €	8 850 €
SILOGD20	20 m <sup>3</sup>	13 T	7 401 €	7 752 €	8 115 €	8 547 €	9 296 €
SILOGD22	22 m <sup>3</sup>	14,3 T	7 914 €	8 266 €	8 629 €	9 061 €	9 809 €

#### TRANSPORT

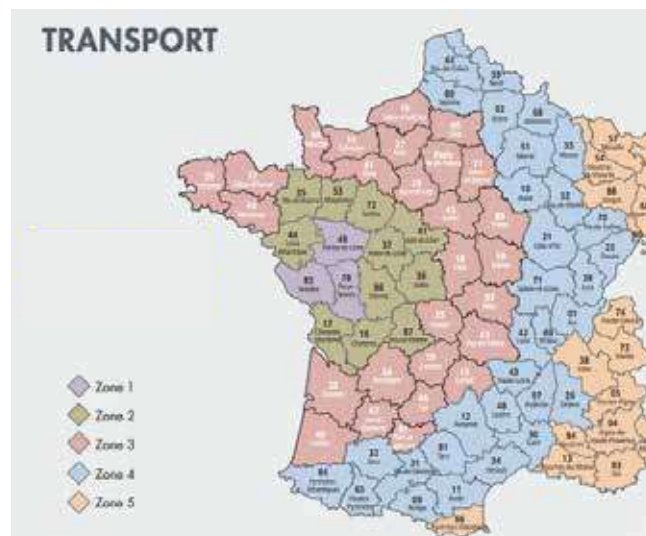

Nos prix pourront varier selon les quantités et le coût des matières premières. Tarifs indicatifs.



## SILOS

# SILOS

FAUT-IL RETIRER LES PIEDS ?

### SILO

- |   |            |               |
|---|------------|---------------|
| 1 Silo Paco 2m <sup>3</sup> avec support  | ▶SILOPAC02 | 2 460,00 € HT |
| 2 Silo Paco 3m <sup>3</sup> avec support  | ▶SILOPAC03 | 2 700,00 € HT |
| 3 Silo Big Bag 1,1m <sup>3</sup> transparent avec couvercle, support et boitard L9 Diam.63 avec ancre | ▶BIGBAG1-1 | 2 365,00 € HT |



JE N'AI PAS LES DIMENSIONS

### TRÉMIE

- |                               |           |               |
|-------------------------------|-----------|---------------|
| Trémie silo 1,9m <sup>3</sup> | ▶F0500022 | 1 850,00 € HT |
| Trémie silo 3,6m <sup>3</sup> | ▶F0500021 | 2 700,00 € HT |



Nos prix pourront varier selon les quantités et le coût des matières premières. Tarifs indicatifs.

# CHAUFFAGE - VENTILATION ÉLECTRICITÉ - PLOMBERIE



**JOSSE**  
Matériel d'élevage

## CHAUFFAGE

### INFRACONIC 5000 BP

Propane 20 à 150 mbar - 550 à 4800W - 46 à 346 g/h

Propane 20 à 150 mbar - 550 à 4800W - 46 à 346 g/h (avec kit filtrant)

Propane - de 20 à 300 mbar - 550 à 4800 W

Propane - de 20 à 300 mbar - 550 à 4800 W (avec kit filtrant)

▶5000BP150	📦4,5kg	<b>250,90 € HT</b>
▶5000BP150-F	📦4,5kg	<b>265,00 € HT</b>
▶5000BP300	📦4,5kg	<b>250,90 € HT</b>
▶5000BP300-F	📦4,5kg	<b>265,00 € HT</b>

### INFRACONIC 5000HP

5000HP - 500 à 5000W - Propane - 20 à 1400 mbar - 85 à 780g/h

5000 HP - 500 à 5000W - Propane - 20 à 1400 mbar (avec kit filtrant)

▶5000HP	📦3,5kg	<b>185,00 € HT</b>
▶5000HP-F	📦3,5kg	<b>208,00 € HT</b>

### INFRACONIC 10000BP

Propane - 1150 à 10000W - 20 à 300 mbar

Propane - 1150 à 10000W - 20 à 1400 mbar (avec kit filtrant)

▶10000BP300		<b>445,00 € HT</b>
▶10000BP300-F		<b>472,00 € HT</b>

### INFRACONIC 10000HP

Propane - 1200 à 10800W - 20 à 1400 mbar

Propane - 1200 à 10800W 20 à 1400 mbar (avec kit filtrant)

▶10000HP		<b>368,00 € HT</b>
▶10000HP-F		<b>395,00 € HT</b>



élevage conventionnel :  
1 radiant pour 40 à 45 m<sup>2</sup>



*Brûleur anti extinction résistant  
aux envols des oiseaux*

### Gamme haute pression avec régulation thermostatique individuelle

#### 1 INFRACONIC MATIC 5000HP

500 à 5000W

Propane - 1400 mbar - 40 à 360 g/h - Avec kit filtrant

► ICM5G1400

**326,00 € HT**

### Gamme haute pression avec régulation thermostatique centralisée

#### 2 INFRACONIC 5000HP AVEC KIT FILTRANT

550 à 5000W -

Propane - 20 à 1400 mbar - 40 à 360 g/h

► 5000HP-G

**230,00 € HT**

#### 3 INFRACONIC 1500HPAD AVEC KIT FILTRANT

160 à 1450W

Propane - 20 à 1400mbar - 12 à 105 g/h

► 1500HPAD-G

**178,00 € HT**

### Gamme basse pression BP propane

#### 4 INFRACONIC MATIC modèle 1500

Propane BP - 300 mbar fixe - 430 à 1450 W

31 à 105 g/h

► ICM15G300

**255,00 € HT**





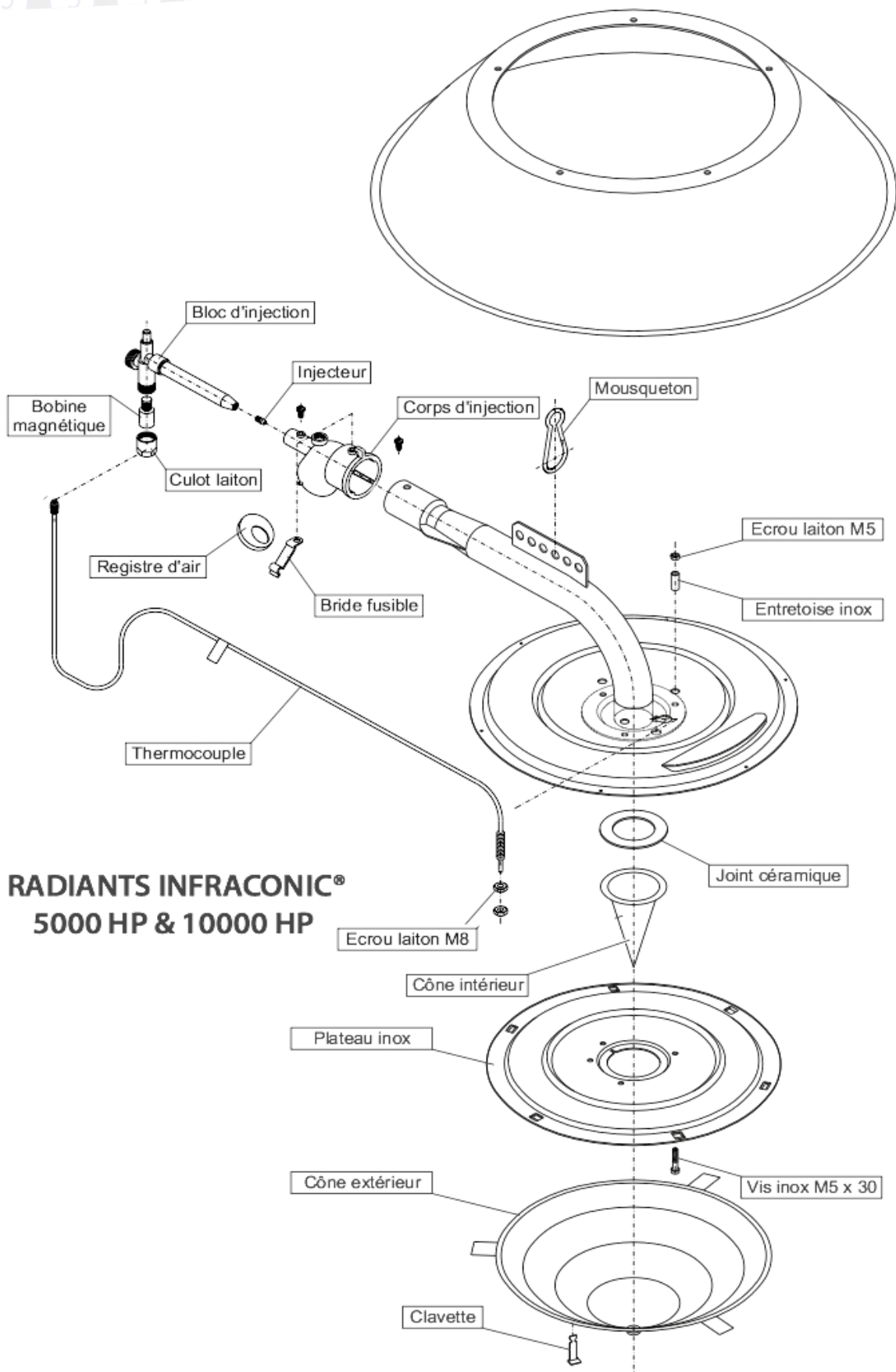











CHAUFFAGE - PIÈCES DÉTACHÉES







Nos prix pourront varier selon les quantités et le coût des matières premières. Tarifs indicatifs.

CHAUFFAGE - PIÈCES DÉTACHÉES

1	Corps d'injection air-gaz pour infraconic 5000HP Corps d'injection air-gaz pour infraconic 10000HP	▶KC761559 ▶KC761560	13,00 € HT 15,70 € HT	
2	Registre d'air ø19 5000HP Registre d'air ø24 10000HP	▶KC761182 ▶KC761510	64g 1,60 € HT 1,70 € HT	
3	Bloc d'injection complet pour infraconic 5000 HP Bloc d'injection complet pour infraconic 10000 HP	▶KC762002 ▶KC761602	170g 36,70 € HT 42,00 € HT	
4	Bobine magnétique petit modèle ø12,5mm Bobine magnétique grand modèle ø15,5mm	▶KC762278 ▶KC761588	7g 8,60 € HT 4g 11,80 € HT	
5	Culot laiton petit modèle pour valve avec bobine ø12,5mm Culot laiton grand modèle pour valve avec bobine ø15,5mm	▶KC762286 ▶KC761777	26g 4,00 € HT 3,60 € HT	
6	Injecteur Ø44 pour infraconic 5000HP Injecteur Ø64 pour infraconic 10000HP	▶KC761126 ▶KC761110	16g/10 2,50 € HT 2,50 € HT	
7	Thermocouple fusible (livré avec écrous) pour infraconic 5000 Thermocouple fusible (livré avec écrous) pour infraconic 10000	▶TFC5000E ▶KC762292E	242g/10 18,10 € HT 19,10 € HT	
8	Écrou laiton M5	▶KC710130	0,24 € HT	
9	Bride fusible avec vis de fixation	▶KC761047	1,60 € HT	
10	Coupole de réflexion pour infraconic 5000 Coupole de réflexion pour infraconic 10000	▶KC762311 ▶KC761483	39,00 € HT 99,00 € HT	
11	Corps de brûleur émaillé pour infraconic 5000 Corps de brûleur émaillé pour infraconic 10000	▶KC762024 ▶KC762034	46,00 € HT 55,40 € HT	
12	Mousqueton inox ø5	▶MOUSQUETON	16g 2,70 € HT	
13	Plateau inox de brûleur pour infraconic 5000 Plateau inox de brûleur pour infraconic 10000	▶KC762106 ▶KC762107	25,00 € HT 52,00 € HT	
14	Cône extérieur pour infraconic 5000 Cône extérieur pour infraconic 10000	▶KC762221 ▶KC761904	117g 32,00 € HT 42,00 € HT	
15	Cône intérieur pour infraconic 5000 Cône intérieur pour infraconic 10000	▶KC761085 ▶KC761901	13g 16,00 € HT 24g 19,00 € HT	

Nos prix pourront varier selon les quantités et le coût des matières premières. Tarifs indicatifs.

**CHAUFFAGE - PIÈCES DÉTACHÉES**

1 <b>Joint céramique</b> pour infraconic 5000 <b>Joint céramique</b> pour infraconic 10000	▶KC761086 ▶KC761619	52g/10 66g/10	1,30 € HT 2,30 € HT	
2 <b>Vis hexagonale</b> M5x30	▶KC761062		0,32 € HT	
3 <b>Entretoise inox</b> pour vis hexagonale M5x30	▶KC761729		1,50 € HT	
4 <b>Clavette</b> de cône extérieur	▶KC761066	45g/10	2,30 € HT	
5 <b>Écrou laiton</b> M8X100 de thermocouple	▶KC760328		0,56 € HT	

**KIT FILTRANT**

1 <b>Pour infraconic 1500</b> Coude emboîtable 1500 Manchon filtrant 1500	▶KF1500 ▶CE1500 ▶MF1500	185g	18,80 € HT 6,90 € HT 11,90 € HT
2 <b>Pour infraconic 5000</b> Coude clipsable 5000 Manchon filtrant 5000 Manchon filtrant 5000 noir	▶KF5000 ▶CC5000 ▶MF5000 ▶MF5000N		16,80 € HT 4,90 € HT 11,90 € HT 11,90 € HT
3 <b>Pour infraconic 10000</b> Té clipsable 10000 Manchon filtrant 5000	▶KF10000 ▶TC10000 ▶MF5000		30,00 € HT 8,60 € HT 11,90 € HT



**FLEXIBLES ET COUPLEURS**

<b>Flexible gaz</b> élevage mâle 0,50 m	▶FCGE050	180g	18,00 € HT
<b>Flexible gaz</b> élevage femelle 1 m	▶FCGE100	360g	44,80 € HT
<b>Flexible gaz</b> élevage femelle 1,5 m	▶FCGE150	340g	48,00 € HT
<b>Flexible gaz</b> élevage femelle 2 m	▶FCGE200	500g	51,20 € HT



**FLEXIBLES EXTERNES**

1 <b>Flexible bâtiment déplaçable</b> 5m avec bouchons de propreté imperdables <b>Flexible bâtiment déplaçable</b> 10m avec bouchons de propreté imperdables	▶FLEXCAB5 ▶FLEXCAB10	740g 1,30kg	50,00 € HT 60,00 € HT
2 <b>Flexible perfect tress</b> 9x14 - 5 m <b>Flexible perfect tress</b> 9x14 - 10 m	▶FPT914-5 ▶FPT914-10		41,00 € HT 61,00 € HT
3 <b>Coupleur de rampe</b> m 20x150	▶CCGE20150	160g	30,60 € HT
4 <b>About mâle gaz élevage</b> - mâle bouteille	▶MCGEMB		16,30 € HT
5 <b>About mâle pour tuyau</b> ø8 int.	▶MCGET8		4,90 € HT
6 <b>Coupleur femelle</b> pour tuyau ø8 int.	▶CCGEFT8	27g	30,90 € HT
7 <b>Coupleur complet</b> pour tuyau ø8 int.	▶CCGETT8		35,80 € HT



**RÉGULATIONS ÉLECTRONIQUES MOTORISÉES**

1 <b>Régulation KM17</b> gros débit (12kg/h)	▶KM17V-GD	630,00 € HT
2 <b>Régulation KM17</b> standard	▶KM17V	525,00 € HT



Nos prix pourront varier selon les quantités et le coût des matières premières. Tarifs indicatifs.

### SONDES THERMOSTATIQUES GAINÉES

1	Sonde gainée 1,25m	▶SG125	📦198g	58,35 € HT
2	Sonde gainée 2m	▶SG2N	📦213g	68,31 € HT
3	Sonde gainée 8m	▶SG8N		130,00 € HT
4	Sonde gainée 15m	▶SG15N		157,00 € HT

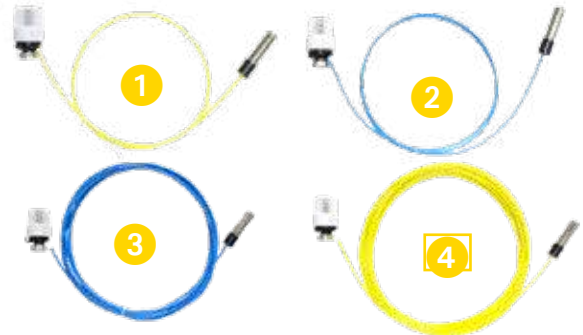

### RACCORD GAZ À VISSER

1	Mâle bouteille - femelle 20x150	▶B020	📦36g	9,00 € HT
2	Mâle bouteille - mâle 20x150	▶MBM20		16,30 € HT
3	Raccord double femelle 20x150	▶DF20	📦56g	11,80 € HT
4	Raccord double mâle 20x150	▶DM20	📦43g	6,40 € HT
	Raccord double mâle 1/2"	▶DM12		14,40 € HT

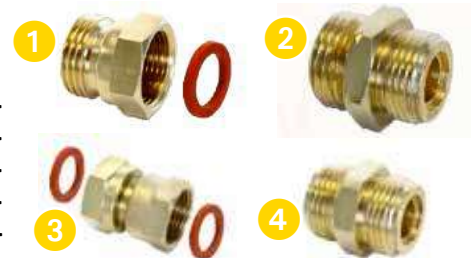

### TÉ DE RACCORDEMENT

1	1 entrée mâle M20x150 2 écrous tournants M20x150	▶T20150MFM	📦150g	21,40 € HT
---	---	------------	-------	------------

### COUDE DE RACCORDEMENT

2	1 entrée mâle M20x150 1 écrou tournant M20x150	▶C20150MF		15,90 € HT
---	---	-----------	--	------------

### TÉ CITERNE

3	1 écrou M20x150 - 2 mâles M20x150	▶TECIT	📦160g	22,00 € HT
---	-----------------------------------	--------	-------	------------

### 4 Femelle 1/8" GAZ - MÂLE 1/2" GAZ

raccord adaptateur pour montage d'un flexible normalisé sur radiateur infra-rouge équipé d'origine

	avec une tétine femelle 1/8" gaz	▶F18M12		5,00 € HT
5	Raccord 3 pièces tétine 20x150	▶EJT8		5,50 € HT
6	Raccord 3 pièces tétine 1/2" gaz	▶TLFG12N1	📦50g	5,50 € HT
7	Joint gaz 1/2"	▶J12		0,18 € HT
8	Joint gaz 20x150	▶JR20		0,18 € HT

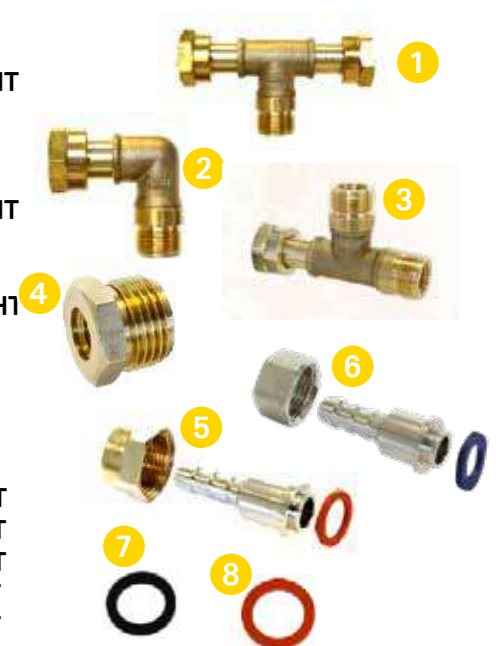



**CHAUFFAGE - ACCESSOIRES**

**INVERSEUR AUTOMATIQUE**

1 Lyre haute pression (nf gaz 450mm) ▶LYREHP45 **28,70 € HT**

2 Kit alimentaion gaz par 2 bouteilles propane - pression de sortie 1,5bar  
▶KITALGAZ-2B **164,00 € HT**

COMPOSITION : - 1 détendeur inverseur automatique propane 1,5 bar 8 kg/h avec indicateur service/réserve intégré  
- 2 lyres haute pression de 0,45m  
- 1 support en acier inoxydable  
- 1 détendeur 300mbar (KITALGAZ-2B300 uniquement)



Kit alimentation gaz par 2 bouteilles propane - 300mbar ▶KITALGAZ-2B300 **187,00 € HT**

**DÉTENDEURS RÉGLABLES**

1 Mano-détendeur HP - 0 à 1,5 bar (branchement direct sur bouteille) ▶MDET1400 **79,00 € HT**

Mano-détendeur HP - 0 à 1,5 bar (branchement direct sur bouteille) ▶MDET1400B **79,00 € HT**

2 Détendeur réglable 0 à 300 mbar - débit 4kg/h ▶DET300R-4 **92,00 € HT**  
Pression amont : citerne 1,5 bar - Entrée : écrou M20x150 - Sortie : mâle M20x150

Détendeur réglable 0 à 300 mbar - débit 4kg/h ▶DET300R-4B **99,00 € HT**

Détendeur réglable 50 à 200 mbar - débit 4kg/h ▶DET10P520B **85,00 € HT**

Pression amont : bouteille - Entrée : écrou bouteille - Sortie : mâle M20x150

3 Platine d'alimentation gaz 300 mbar avec traversée de cloison ▶PAG300F-TC **142,00 € HT**



**MANOMÈTRES**

Manomètre 0 à 2,5 bar raccord radial G1/8" ▶MAR2500-8 **11,40 € HT**  
Manomètre 0 à 2,5 bar raccord radial G1/4" ▶MAR2500-4 **11,40 € HT**



Nos prix pourront varier selon les quantités et le coût des matières premières. Tarifs indicatifs.

**Pour toutes  
les volailles  
fermières**



Kit chauffage complet avec 1 infraconic matic 5000 HP pour bât 30m<sup>2</sup> (branchement citerne avec flexible 10m)  
▶**KC-C30HP-CIT10 634,00 € HT**

Kit rampe gaz HP pour bât 30m<sup>2</sup> sans radiant-alimentation gaz apr citerne avec flexible de 10m  
▶**KR-C30HP-CIT10 292,00 € HT**

Kit chauffage complet avec 1 infraconic matic 5000HP pour bât 30m<sup>2</sup> (alimentation gaz par bouteille)  
▶**KC-C30HP-1B 610,00 € HT**

Kit chauffage comlet avec 2 infraconic matic 5000 HP pour bât 60m<sup>2</sup> (alimentation gaz par citerne avec flexible externe de 10m)  
▶**KC-C60HP-CIT10 1 236,00 € HT**

Kit rampe gaz HP pour bât 60m<sup>2</sup> sans radiant - alimentation gaz par citerne avec flexible externe de 10m  
▶**KR-C60HP-CIT10 567,00 € HT**

Kit chauffage complet avec 3 infraconic matic 5000 HP pour bât 80m<sup>2</sup> (alimentation gaz par citerne avec flexible externe de 5m)  
▶**KC-C80HP-CIT10 1 525,00 € HT**

Kit rampe gaz HP pour bât 80m<sup>2</sup> -sans radiants- alimentation gaz par citerne avec flexible externe de 10m)  
▶**KR-C80HP-CIT10 817,00 € HT**

Kit chauffage complet avec 3 infraconic matic 5000HP pour bât 100m<sup>2</sup> (alimentation gaz par citerne avec flexible externe de 10m)  
▶**KC-C100HP-CIT10 2 208,00 € HT**

Kit rampe gaz HP pour bât 100m<sup>2</sup> -sans radiants- alimentation gaz par citerne avec flexible de 10m  
▶**KR-C100HP-CIT10 1 051,00 € HT**

Kit chauffage complet avec 4 infraconic matic 5000HP pour bât 120m<sup>2</sup> (alimentation gaz par citerne avec flexible externe de 10m)  
▶**KC-C120HP-CIT10 2 774,00 € HT**

Kit rampe gaz HP pour bât 120m<sup>2</sup> -sans radiants alimentation gaz par citerne avec flaxible externe de 10m  
▶**KR-C120HP-CIT10 1 251,00 € HT**



**Nos kits de chauffage pour bâtiments déplaçables sont la plupart du temps en basse pression pour des questions de sécurité.**

**Kit chauffage pour bâtiment de 30 m<sup>2</sup>**  
**KC-C30**

Kit chauffage avec alimentation gaz par une bouteille propane de 13 ou 35 Kg

**Composition :**

1 radiant infraconic-Matic 300 mbar - 5000 W  
1 kit d'alimentation gaz (KITALGAZ-1B)  
1 platine d'alimentation gaz 300 mbar (PAG300F-TC)  
1 lot d'accessoires de raccordement

**Kit chauffage avec alimentation gaz par deux bouteilles propane de 13 ou 35 Kg**  
**KC-C30HP-2B**

**Composition :**

1 radiant infraconic-Matic 300 mbar - 5000 W  
1 kit d'alimentation gaz (KITALGAZ-2B)  
1 platine d'alimentation gaz 300 mbar (PAG300F-TC)  
1 lot d'accessoires de raccordement

**Kit chauffage pour bâtiment de 60 m<sup>2</sup>**  
**KC-C60**

Kit chauffage avec alimentation gaz par citerne

**Composition :**

2 radiants infraconic-Matic 300 mbar - 5000 W  
1 flexible de raccordement à la citerne (FLEXCAB10)  
1 platine d'alimentation gaz 300 mbar (PAG300F-TC)  
1 rampe gaz de 4 m  
2 flexibles de radiants

**Kit chauffage pour bâtiment de 80 m<sup>2</sup>**  
**KC-C80**

Kit chauffage avec alimentation gaz par citerne

**Composition :**

2 radiants infraconic-Matic 300 mbar - 5000 W  
1 flexible de raccordement à la citerne (FLEXCAB10)  
1 platine d'alimentation gaz 300 mbar (PAG300F-TC)  
1 rampe gaz de 6 m  
2 flexibles de radiants

**Kit chauffage pour bâtiment de 100 m<sup>2</sup>**  
**KC-C100**

Kit chauffage avec alimentation gaz par citerne

**Composition :**

2 radiants infraconic-Matic 300 mbar - 5000 W  
1 flexible de raccordement à la citerne (FLEXCAB10)  
1 platine d'alimentation gaz 300 mbar (PAG300F-TC)  
1 rampe gaz de 9 m  
3 flexibles de radiants

**Kit chauffage pour bâtiment de 120 m<sup>2</sup>**  
**KC-C120**

Kit chauffage avec alimentation gaz par citerne

**Composition :**

4 radiants infraconic-Matic 300 mbar - 5000 W  
1 flexible de raccordement à la citerne (FLEXCAB10)  
1 platine d'alimentation gaz 300 mbar (PAG300F-TC)  
1 rampe gaz de 12 m  
4 flexibles de radiants

**RADIANTS - PIÈCES DÉTACHÉES**

**RADIANTS GAZ SOL'AIR HAUTE PRESSION PROPANE**

1 Radiant sol'air - 5000W - 20 à 1400 mbar	▶S109I	4,7kg	194,99 € HT
Radiant sol'air - 6500W - 20 à 1400 mbar	▶S111I	5kg	205,00 € HT
Radiant sol'air - 11600W - 20 à 1400 mbar	▶S124I	3,7kg	275,00 € HT

**ACCESSOIRES SOL'AIR**

1 Kit filtre sol'air	▶KITSOAR14T	73g	18,00 € HT
2 Kit thermostatique HP pour SOL'AIR 6,5 et 11,6KW	▶KITTHHP	565g	150,00 € HT

**PIÈCES DÉTACHÉES SOL'AIR**

1 Injecteur 5000W propane HP	▶S220I	2g	4,60 € HT
2 Injecteur 6500W propane HP	▶S219I	2g	4,60 € HT
3 Injecteur 11600W propane HP	▶INJESOR11K6	2g	4,80 € HT
4 Thermocouple renforcé + clickson + lyre	▶TMCCLKLFIXRNF	4g	21,50 € HT
5 Capuchon silicone 0375x100 pour bloc de sécurité	▶CASIO375X100	200g	0,34 € HT
6 Porte filtre	▶PRTFILT	82g	5,00 € HT
7 Porte injecteur	▶PRTINJENU	65g	7,00 € HT
8 Petit brûleur 5000W	▶S250L	43g	16,00 € HT
9 Petit brûleur 6500 et 7200W	▶PBRL65	53g	17,00 € HT
10 Petit brûleur 11600W	▶PBRL11K6	64g	21,00 € HT
11 Grand brûleur 5000W (avec visserie et entretoise)	▶S254I	475g	51,00 € HT
12 Grand brûleur 6500 et 7200W (avec visserie et entretoise)	▶S255I	485g	54,00 € HT
13 Grand brûleur 11600W (avec visserie et entretoise)	▶GBRL11K6	800g	80,00 € HT
14 Joint céramique d'étanchéité	▶S230I	5g	1,80 € HT
15 Tête magnétique ø12,3mm	▶S200D	7g	9,50 € HT
16 Robinet thermostatique HP	▶S233I	176g	58,00 € HT
17 Tête thermostatique 1,25m	▶TETETMT1ML25	185g	89,00 € HT
18 Tête thermostatique avec sonde intégrée	▶TETHSI	140g	65,00 € HT

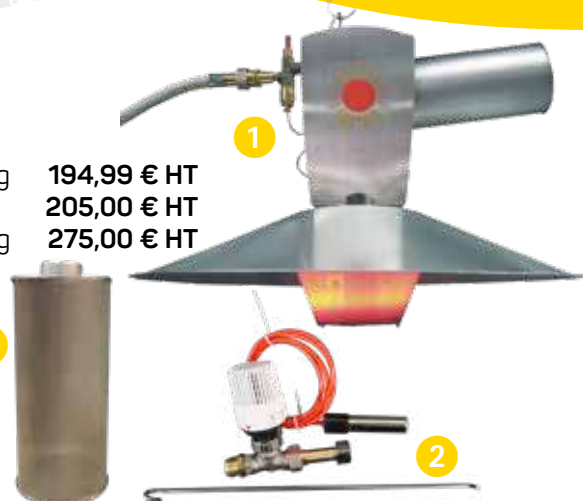

**KIT CABANE**

Kit cabane pour 2 radiants thermostatiques SOL'AIR HP sans radiant ▶S701D 430,00 € HT

Ce kit comprend : 1 détendeur, 1 vanne générale, 4,4m de cuivre pré-assemblés, avec ajustages, raccords, 2 piquages pour radiants 2 vanes, 2 flexibles de 1,5m avec raccords rapides femelles, 2 raccords rapides mâles, 4,4m de chaînette, 4 pitons à œil, 8"S", et 8 colliers Atlas et visserie

Flexible de 10m F/F 20X150 ▶S609D 501g 67,00 € HT



## RADIANTS - PIÈCES DÉTACHÉES

### RADIANT ÉLECTRIQUE INFRAROUGE

Radiant électrique infrarouge 1000W	▶SYST1000	2,3kg	180,00 € HT
Radiant électrique infrarouge 1500W	▶SYT1500	2,6kg	190,00 € HT
Radiant électrique infrarouge 1800W	▶SYST1800	2,8kg	200,00 € HT

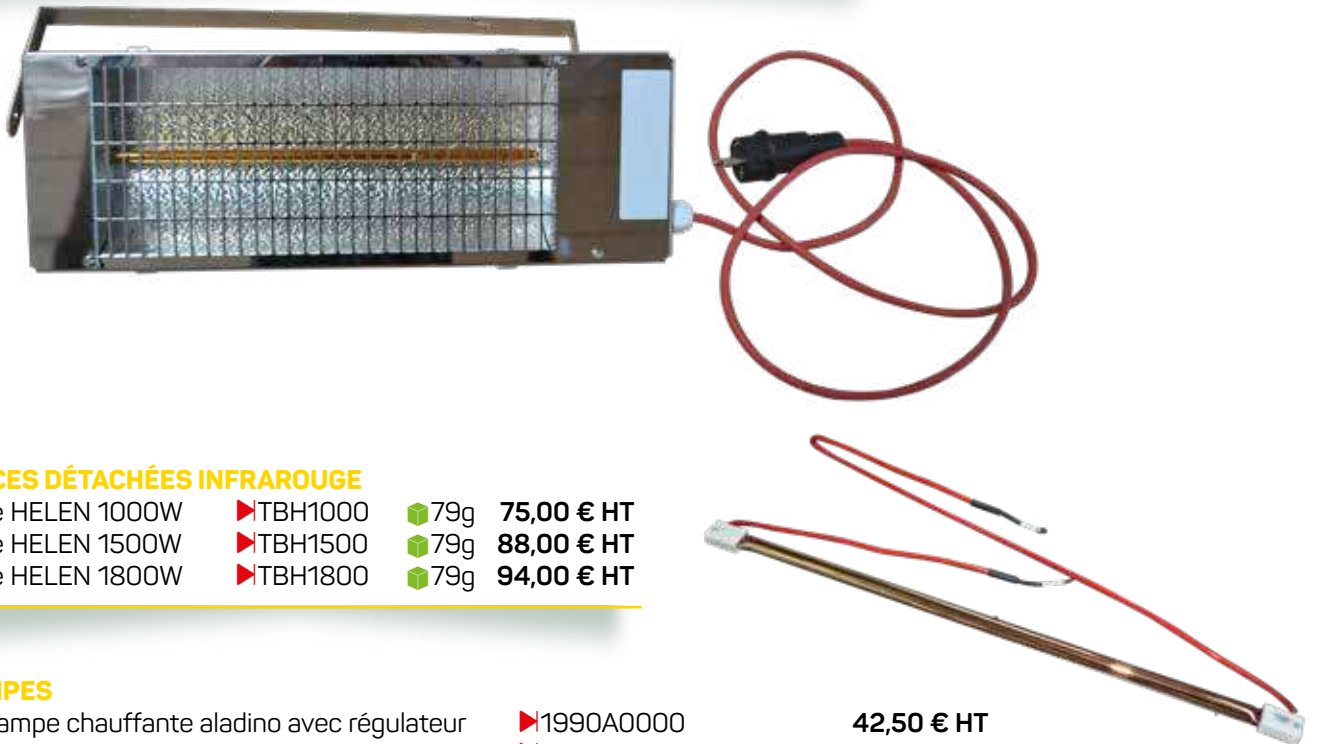

### PIÈCES DÉTACHÉES INFRAROUGE

Tube HELEN 1000W	▶TBH1000	79g	75,00 € HT
Tube HELEN 1500W	▶TBH1500	79g	88,00 € HT
Tube HELEN 1800W	▶TBH1800	79g	94,00 € HT

### LAMPES

1 Lampe chauffante aladino avec régulateur	▶1990A0000		42,50 € HT
2 Lampe chauffante aladino sans régulateur	▶1982A0000		36,40 € HT
3 Réflecteur électrique (complet avec câble, fiche et porte lampe)	▶SM111	860g	38,75 € HT
4 Lampe infrarouge 150W	▶40556		9,06 € HT
Lampe infrarouge 250W	▶40557	151g	9,40 € HT



Nos prix pourront varier selon les quantités et le coût des matières premières. Tarifs indicatifs.



**RADIANTS - PIÈCES DÉTACHÉES**

**1 RADIANT TYPE S HAUTE OU BASSE PRESSION**

Radiant S4 HP - 1750W - 350 - 1400mbar ▶11028 **105,60 € HT**  
 Radiant S8 HP - 3500W - 350 à 1400mbar ▶11030B **112,00 € HT**



**PIÈCES DÉTACHÉES RADIANT TYPE S8**

1 Brique réfractaire S8	▶16057BB	<b>20,16 € HT</b>
2 Buse S8 HP	▶16042BB	<b>6,20 € HT</b>
3 Crochet suspension p/radiant S8	▶16109BB	<b>4,84 € HT</b>
4 Grille acier S8	▶16054BB	<b>13,83 € HT</b>
5 Injecteur S8 HP	▶16071B	<b>4,38 € HT</b>
6 Pièce en T	▶16040BB	<b>13,76 € HT</b>

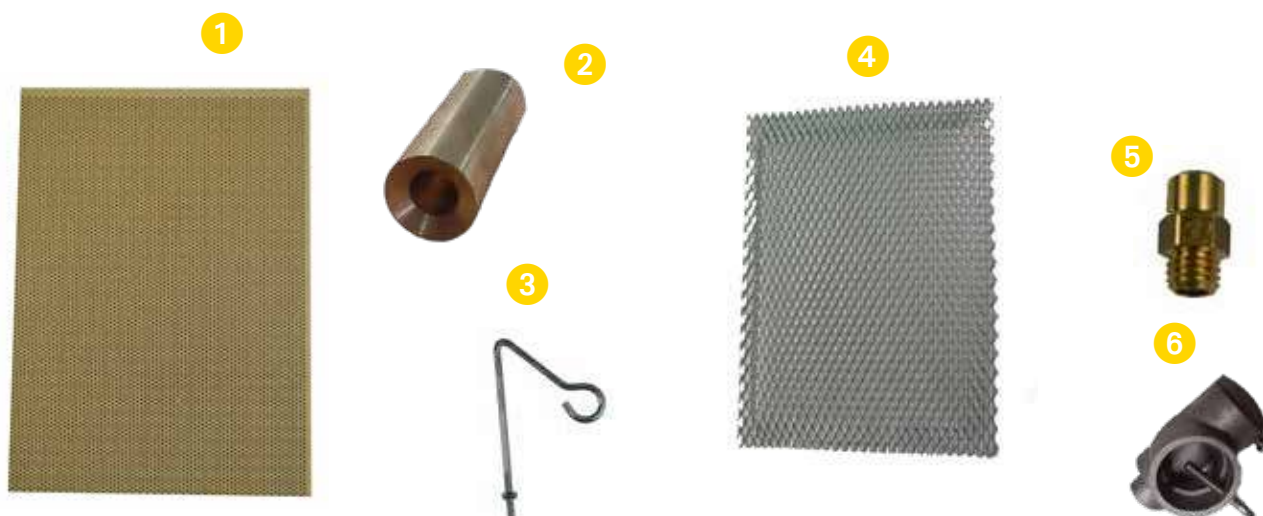

Nos prix pourront varier selon les quantités et le coût des matières premières. Tarifs indicatifs.

## RADIANTS - PIÈCES DÉTACHÉES

### 2 RADIANT TYPE M

Radiant M8 - 500 à 5000w  
inox - 20 à 1400mbar avec sécurité clixon sur thermocouple

▶11073B

146,00 € HT



### PIÈCES DÉTACHÉES RADIANT TYPE M8

1	Brûleur M8 pour venturi inox	▶16044B		52,61 € HT
2	Crochet suspension M8	▶16045BB		3,86 € HT
3	Injecteur M8	▶16061B	4g	4,32 € HT
4	Pièce en T type M8	▶16174B	116g	13,07 € HT
5	Support suspension type M8	▶16272BB		4,67 € HT
6	Thermocouple a/sécurité p/radiant M8	▶16352B		19,25 € HT
7	Venturi inox M8	▶16047B		38,49 € HT



### PIÈCES DÉTACHÉES M8/S8

1	Bague de frein	▶16120B		0,54 € HT
2	Bloc sécurité	▶16038B	70g	26,36 € HT
3	Filtre	▶16058B	46g	7,82 € HT
4	Porte injecteur long	▶16052B	37g	4,90 € HT
5	Raccord tuyau	▶15065B		3,86 € HT
6	Tête magnétique gd modèle	▶16039BB		11,56 € HT
	Tête magnétique petit modèle	▶16007BB	71g	12,03 € HT
7	Thermocouple long	▶16053B	26g	7,20 € HT



Nos prix pourront varier selon les quantités et le coût des matières premières. Tarifs indicatifs.

**GÉNÉRATEUR AIR CHAUD**

Possibilité de pièces détachées, nous consulter

- 1 Générateur gaz KT 42 - 14 à 44KW - 760 m3/h  
▶S1205E 17kg à partir de 2 031,00 € HT
- 2 Générateur mobile au fioul à combustion directe TCA35 - 35KW - 917m3/h  
▶13065B **Nous consulter**



**AÉROTHERME ÉLECTRIQUE**

- 1 Aérotherme électrique 6-9 kw - 650m<sup>3</sup>/h  
▶GACR90TEX 993,65 € HT
- 2 Aérotherme électrique 9-18 kw - 1500m<sup>3</sup>/h  
▶AEI18 1368,00 € HT



**VENTILATEURS MONOPHASÉS 230V - 1400T/min**

VENTIL 4E35 3500m3/h - 0,9A	▶21062	📦10,5kg	<b>385,00 € HT</b>
VENTIL 4E40 4850m3/h - 1,3A	▶21011B		<b>394,00 € HT</b>
VENTIL 4E45 6350m3/h - 1,6A	▶21013B		<b>453,00 € HT</b>
VENTIL 4E50 8400m3/h - 2,1A	▶21014B		<b>488,00 € HT</b>

**VENTILATEURS TRIPHASÉS 400V - 1400T/min**

VENTIL 4D50 8350m3/h - 1,1A	21006BG		<b>526,57 € HT</b>
VENTIL 4D56 13550m3/h - 2,2A	21048	📦16kg	<b>775,00 € HT</b>
VENTIL 4D63 15900m3 - 2,4A	21042	📦19kg	<b>910,80 € HT</b>
VENTIL 4D71 21200m3/h - 5,6A	21008B	📦25kg	<b>998,75 € HT</b>



Possibilité de mettre en cheminée, nous consulter

**CARACTÉRISTIQUES TECHNIQUES**

Monophasé  
Données exprimées en m3/h

	"230 V - 50 Hz"	Watt	dB(A)	230 V Amp.	Pa max.	0 Pa	30 Pa	50 Pa	80 Pa
	Type								
"1400 rpm"	4E30Q	104	44	0,5	60	2400	2140	1870	/
	4E35Q	170	47	0,9	75	3530	3200	2910	/
	4E40Q	237	50	1,1	75	4840	4380	4030	/
	4E45Q	317	52	1,6	95	6400	5860	5400	4460
	4E50Q	443	55	2,2	110	8300	7610	7080	6110
	4E50-6PP-45Q	530	60	2,7	80	8850	8230	7700	6170
	4E63Q	1600	68	7	160	17290	16500	16100	15380
	4E125-4PP-20Q	1140	64	4,8	70	37400	31600	27300	/
4E125-4PP-25Q	1580	65	6,8	70	42800	36960	32530	/	
"900 rpm"	6E40Q	170	47	1,1	30	3760	2970	/	/
	6E45Q	260	51	1,4	50	5050	4230	3600	/
	6E50Q	310	51	1,5	60	7180	6000	5160	/
	6E56Q	530	52	2,4	80	9930	8980	8200	6400
	6E63Q	600	53	3	90	12020	10920	10100	8520
	6E71Q	630	60	3	100	13000	11900	11080	9550
6E92Q	790	61	3,8	100	21100	18000	15870	12470	

Triphasé  
Données exprimées en m3/h

	"400 V - 50 Hz"	Watt	dB(A)	400 V Amp.	Pa max.	0 Pa	30 Pa	50 Pa	80 Pa
	Type								
"1400 rpm"	4D30Q	94	44	0,3	50	2350	2050	1810	/
	4D35Q	169	47	0,5	65	3610	3280	2880	/
	4D40Q	225	50	0,6	75	4820	4380	4040	3500
	4D45Q	299	52	0,7	80	6390	5850	5390	4610
	4D50Q	414	55	1,1	100	8250	7630	7160	6280
	4D50-6PP-45Q	480	61	1,5	80	8850	8230	7700	6170
	4D56Q	980	61	1,9	160	12720	12020	11600	10800
	4D63Q	1480	65	2,9	195	17650	16880	16380	15630
	4D63-5PP-35Q	1450	67	2,7	200	16600	16160	15660	15000
	4D63-5PP-45Q	2318	66	4,4	210	20500	19800	19300	18530
	4D71Q	2200	69	4,7	250	22670	21900	21370	20570
	4D125-4PP-20Q	1140	64	2	70	37250	3167	32400	/
4D125-4PP-25Q	1580	65	2,9	70	42870	37070	27070	/	
"900 rpm"	6D45Q	204	48	0,6	50	5200	4300	3700	/
	6D50Q	280	50	0,6	60	7090	6000	5100	/
	6D56Q	310	49	0,7	60	7960	6810	5880	/
	6D63Q	520	53	1,3	80	11820	10560	9620	7740
	6D63-5PP-40Q	560	54	1,3	90	11880	10740	9900	8200
	6D71Q	920	56	2	105	16650	15050	13930	11930
	6D71-5PP-40Q	830	56	1,6	120	16480	14920	13900	12200
6D92Q	730	61	1,5	105	21300	18430	16470	13270	

Nos prix pourront varier selon les quantités et le coût des matières premières. Tarifs indicatifs.



**ACCESSOIRES VENTILATEURS**

**GRILLES DE PROTECTION**

Grille côté moteur Ø35	▶25004	700g	<b>26,65 € HT</b>
Grille côté moteur Ø40	▶25005B	900g	<b>27,90 € HT</b>
Grille côté moteur Ø45	▶25006	900g	<b>32,09 € HT</b>
Grille côté moteur Ø50	▶25007	1,10kg	<b>36,29 € HT</b>
Grille côté moteur Ø56	▶25158	1,30kg	<b>56,02 € HT</b>
Grille côté moteur Ø63	▶25152B	1,50kg	<b>67,02 € HT</b>
Grille côté moteur Ø71	▶25009B	2,30kg	<b>88,34 € HT</b>
Grille côté moteur Ø92	▶25253B	2,50kg	<b>106,92 € HT</b>

Grille côté hélice Ø35	▶25799B	1,00kg	<b>29,37 € HT</b>
Grille côté hélice Ø40	▶25010	1,30kg	<b>31,07 € HT</b>
Grille côté hélice Ø45	▶25011B	1,30kg	<b>32,32 € HT</b>
Grille côté hélice Ø50	▶25012	1,40kg	<b>46,83 € HT</b>
Grille côté hélice Ø56	▶25284	1,50kg	<b>55,80 € HT</b>
Grille côté hélice Ø63	▶25008	1,70kg	<b>101,93 € HT</b>
Grille côté hélice Ø71	▶25285	1,90kg	<b>142,08 € HT</b>
Grille côté hélice Ø92	▶25286B	2,10 kg	<b>183,85 € HT</b>



**VOLETS ANTI-RETOUR**

Volet à jalousie VK35	▶25111	<b>40,40 € HT</b>
Volet à jalousie VK40	▶25112	<b>44,77 € HT</b>
Volet à jalousie VK45	▶25113B	<b>55,69 € HT</b>
Volet à jalousie VK50	▶25114B	<b>58,97 € HT</b>
Volet à jalousie VK56	▶25115	<b>87,36 € HT</b>
Volet à jalousie VK63	▶25116	<b>121,21 € HT</b>
Volet à jalousie VK71	▶25117	<b>140,86 € HT</b>
Volet à jalousie VK92	▶25119B	<b>194,37 € HT</b>



**CAPOTS SYSTÈME**

Capot protection 40	▶25433B	5kg	<b>332,53 € HT</b>
Capot protection 45	▶25434	6kg	<b>384,69 € HT</b>
Capot protection 50	▶25435BH	8kg	<b>384,69 € HT</b>
Capot protection 63	▶25436B	10kg	<b>619,42 € HT</b>



**RÉHAUSSE PVC POUR VOLET**

Réhausse polyéthylène pour ventilateur Ø40	▶25471B	1kg	<b>89,72 € HT</b>
Réhausse polyéthylène pour ventilateur Ø45	▶25570B		<b>90,30 € HT</b>
Réhausse polyéthylène pour ventilateur Ø50	▶25289B		<b>94,50 € HT</b>
Réhausse polyéthylène pour ventilateur Ø63	▶25571B		<b>144,79 € HT</b>
Réhausse polyéthylène pour ventilateur Ø71	▶25549		<b>164,63 € HT</b>



Les turbines non réglables deviennent réglables avec un variateur de fréquence

**1 TURBINES NON RÉGULABLES**

**HÉLICE GALVA**

EM50 42000m<sup>3</sup>/h - 1,5CV - 3A  
ED36 HE 20000m<sup>3</sup>/h - 0,75CV - 1,7A

▶22004B 84kg **922,83 € HT**  
▶22114B 50kg **803,88 € HT**



1

**2 TURBINES MULTIFAN**

D92 RÉGULABLE 20300m<sup>3</sup>/h - 1CV - 1,6A  
4D130 NON RÉGULABLE 46700m<sup>3</sup>/h 2CV - 3A  
4D130 RÉGULABLE 46700m<sup>3</sup>/h - 2CV - 3A

▶22092B 817,87 € HT  
▶22093B 78kg **884,28 € HT**  
▶22052B 78kg **914,59 € HT**



2

**ACCESSOIRES TURBINES**

- Déflecteurs polyester  
Déflecteur largeur 110  
Déflecteur largeur 110 ouvrant  
Déflecteur largeur 140  
Déflecteur largeur 140 ouvrant

▶25388B 45kg **438,55 € HT**  
▶25390B 48kg **617,56 € HT**  
▶25427B 40kg **558,95 € HT**  
▶25391B 55kg **761,65 € HT**



**3 TURBINES DE BRASSAGE EMS GALVANISÉES**

EMS50 RÉGULABLE 41200m<sup>3</sup>/h - 1,5CV - 3A  
EDS36 HE RÉGULABLE 20000m<sup>3</sup>/h - 0,75CV - 1,7A

▶22008B 887,74 € HT  
▶22122B 779,59€ HT



3

**4 ISOLATEURS THERMIQUES**

Isolateur thermique FI 30 pour extracteur ED30  
Isolateur thermique FI 36 pour extracteur ED36

▶22104B 162,00 € HT  
▶22103B 175,61 € HT



4

Pour toute demande sur les trappes d'entrée d'air, nous consulter

Nos prix pourront varier selon les quantités et le coût des matières premières. Tarifs indicatifs.

**RÉGULATION**

**RÉGULES DE VENTILATION**

- |   |  |  |  |
|---|--|--|--|
| 1 | Genius i touch LIGHT<br>Genius i touch ST20I<br>Genius i touch ST30I<br>Genius i touch ST40I | ▶33652B                                  | <b>NOUS CONSULTER</b>  |
| 2 | Sonde température Genius   | ▶33602B<br>▶33601B<br>▶33640B<br>▶35197B | <b>NOUS CONSULTER</b><br><b>NOUS CONSULTER</b><br><b>NOUS CONSULTER</b><br><b>NOUS CONSULTER</b> |
| 3 | Easyclim+ (statique)<br>Easyclim+ (dynamique)  | ▶33268B<br>▶33333B                       | <b>NOUS CONSULTER</b><br><b>NOUS CONSULTER</b>   |
| 4 | Régulateur automatique de ventilation MC3X   | ▶33289                                   | <b>NOUS CONSULTER</b>  |
| 5 | Thermostats mécaniques T15 WD  | ▶32026B                                  | <b>49,90 € HT</b>  |
| 6 | Variateur manuel VTM 2,5A  | ▶33235B                                  | <b>99,30 € HT</b>  |

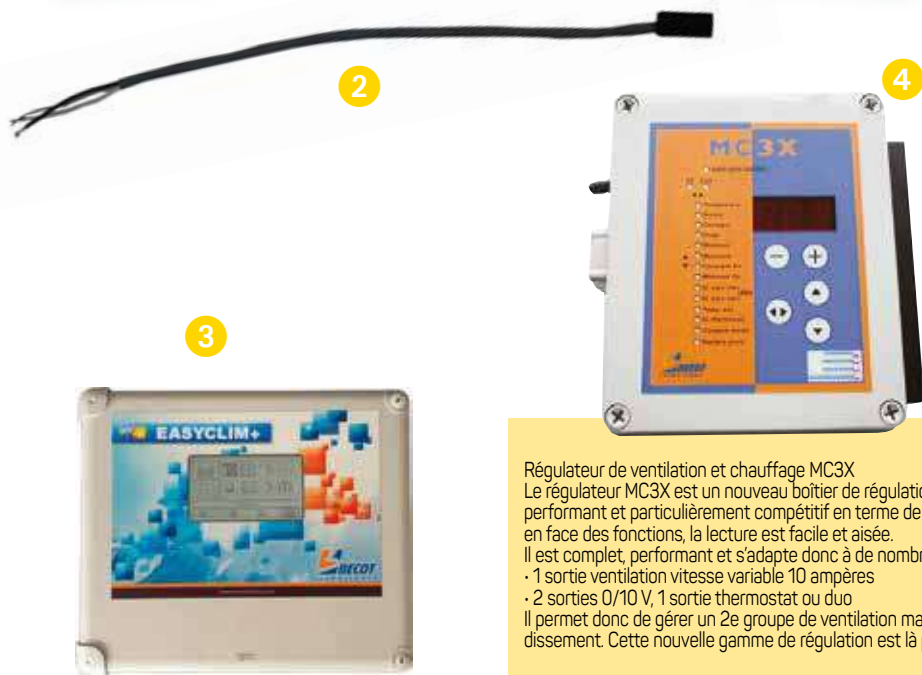

Régulateur EASYCLIM +  
Alliant performance et souplesse d'utilisation, il concentre tous les paramètres indispensables à la bonne gestion de l'ambiance dans les bâtiments d'élevage.  
Il permet de gérer (en fonction des versions) :

- Les paliers de ventilation.(2 à 6)
- Les trappes d'entrée d'air (2 à 3 )
- Le chauffage T.O.R. ou 0/10V.
- Le refroidissement Pad-Cooling ou la brumisation.
- Le comptage d'eau et d'aliment.
- L'éclairage.
- L'alarme

Ecran Tactile et paramètres faciles d'accès.

Régulateur de ventilation et chauffage MC3X  
Le régulateur MC3X est un nouveau boîtier de régulation de ventilation/ chauffage complet, performant et particulièrement compétitif en terme de prix. Grâce à sa simplicité d'utilisation, avec des voyants en face des fonctions, la lecture est facile et aisée.  
Il est complet, performant et s'adapte donc à de nombreuses applications, puisqu'il comporte :

- 1 sortie ventilation vitesse variable 10 ampères
- 2 sorties 0/10 V, 1 sortie thermostat ou duo

Il permet donc de gérer un 2e groupe de ventilation mais également un chauffage, et/ou un système de refroidissement. Cette nouvelle gamme de régulation est là pour vous simplifier la gestion de l'ambiance.



Régulateur GENIUS I-Touch  
Le régulateur I-Touch, qui vient d'être récompensé par un INNOV'SPACE, est un nouvel ordinateur de gestion d'ambiance qui permet de contrôler la ventilation, les entrées d'air, le chauffage, le refroidissement, la consommation d'eau et de l'aliment, l'éclairage dans les bâtiments d'élevage.  
Pouvant gérer jusqu'à 4 sorties variables, 2 à 4 sorties 0/10 V et 20 à 30 sorties Tout ou Rien paramétrables, il est possible de configurer le produit suivant de nombreuses applications. Il comprend également des entrées sonde de température (5), hygrométrie, dépression, 8 entrées potentiomètres de recopies. Le Genius I-Touch est équipé également des interfaces de connectivité les plus populaires du marché tels le Wi-Fi, Bluetooth, port USB, carte micro SD.  
Les régulateurs Genius ST20-ST30 sont disponibles avec l'écran standard non tactile mais avec les mêmes caractéristiques techniques

Nos prix pourront varier selon les quantités et le coût des matières premières. Tarifs indicatifs.

**NÉON BÉCOT**

XXXXX ▶xxxx **XXXX € HT**  
XXXXX ▶xxxx **XXXX € HT**



**TUBE LED**

Tube LED Titan T12 Diam.32 1,20 18W ▶ITEAS2B1201-5 **65,04 € HT**  
Anneau inox pour clip Titanium Tige ▶ITEEA0131-35 **2,11 € HT**  
Clips plastique blanc pour tube Titanium ▶ITEEA0128-T12 **1,06 € HT**



**COFFRET POUR ÉCLAIRAGE AVEC HORLOGE**

- protection différentielle + disjoncteur
  - Commutateur Manu / o /auto
  - Horloge
  - Prise mono
- ▶62544B **330,00 € HT**



**TUBE LED ÉTANCHE IP67, 1,80M réglable, en 3000K ou 4000K ou 6500K**

▶TE18REG30KC ▶TE18REG40KC ▶TE18REG65KC **95,44 € HT**



- Caractéristiques :
- END-CAP rotatif = possibilité d'orientation du tube
  - Plastique robuste moulé avec optique polycarbonate et presse-étoupe
  - Fixation œillet et inox et un fil électrique de 70cm en 2 fils (phase et neutre) - classe II (modèle TL6PP-18W-REG-V)
  - Fixation œillet et inox avec 2 connecteurs de 30cm mâles/femelles SQC-IP67 (modèle TL6ALN-18W-REG-V)
  - Bypass intégré
  - Longueur de 1800mm
  - Lavable à 1500 psi / 100 bar à 1m
  - Marque diode LED Samsung
  - Consommation 18W
  - Puissance lumineuse : 2880lm/2520lm
  - Rendement lumineux : 160 lm/W sortie de diode / 140 lm/W sortie d'optique
  - Régulable de 0,2% à 100% sur 230V ou via signal 0-10V
  - T° de couleur : 3000k, 4000k, 6500k
  - Indice de rendu des couleurs : > ou = 83
  - Optique clair
  - Angle de diffusion : 220°
  - 4% de scintillement de lumière non visible
  - Taux d'éblouissement (Norme 12464-1) < ou = 23 (vestiaire, local technique, magasin)
  - Indice de protection à l'eau IP66
  - Indice de protection au choc IK08
  - Facteur de puissance : 0,95
  - Distorsion harmonique totale (THD) <15%
  - T° ambiante admissible : -20°C/+40°C
  - Tension d'alimentation/Fréquence 175-285 Vac/50Hz
  - Durée de vie >80000h et Garantie 5 ans
  - Certification CE



**TUBE LED ÉTANCHE IP67 1,20M réglable en 3000K, 4000K, 6500K**

▶TE12REG30KC ▶TE12REG40KC ▶TE12REG65KC **80,43 € HT**



**ACCESSOIRES**



1 Raccord avec connecteur Mâle/Femelle de 1,5m (existe en 1m, 3m et 4,5m)	▶SQCF5N	<b>14,39 € HT</b>
2 Bouchon pour tube ALN en fin de ligne	▶SQCFECN	<b>4,50 € HT</b>
3 Fixation Z attache inox 15cm	▶FIX15	<b>6,75 € HT</b>
4 Tube LED réglable 18W	▶65658B	<b>44,50 € HT</b>
5 Coffret variateur LED 1000W spécial élevage	▶66173B	<b>698,97 € HT</b>
6 Réglette nue en ABS pour tube LED 1200mm, clip inox	▶65652B	<b>25,25 € HT</b>



Graduateur 1 zone = jusqu'à 20 tubes DTD-1ED	▶GRADUATEUR1ED	<b>1 025,67 € HT</b>
Graduateur 2 zones = jusqu'à 2x100 tubes sur chaque zone DTD-2ED	▶GRADUATEUR2ED	<b>1 453,69 € HT</b>



Deux modèles de variateurs, une version esclave et une maître programmable, combinés de puissance et d'apérage différent. DTD-1ED et DTD-2ED sont les seuls appareils spécialement conçus pour la variation de lampes au LED 230-240V graduable de 0,2% à 100% sans clignotement/scintillement.

- Caractéristiques :
- Écran tactile au LED avec bouton poussoir
  - Variateur 1 zone - 10amp (2200W) / Variateur 2 zones - 20amp (4400W)
  - Module de 8 montées et de 8 descentes/ jour
  - Régulable par mode transistor
  - Protection de 1200Vac contre la tension de pic
  - Régulable de 0,2% à 100% sans clignotement (luminaire de marque CBM)
  - Garantie de 2 ans (contre tout défaut manufacturier)
  - Potentiomètre : vis d'ajustement de bas niveau
  - Fonctionnement sélectionnable en début ou fin de phase

Suspension ronde 150W	▶HBRD150W	<b>184,85 € HT</b>
Suspension ronde 200W	▶HBRD200W	<b>252,31 € HT</b>



Un luminaire étanche IP65 avec plaquettes au DEL de marque Philips pour bâtiment agricole (étable), commercial, entrepôt et industriel. Il vous permettra de réaliser des économies considérables tant en consommation énergétique qu'en frais de maintenance.

- Caractéristiques :
- Suspension ronde HIGHBAY LED
  - Boîtier en aluminium moulé sous pression à haute pression avec dissipation thermique à haute efficacité. Lumière uniforme et douce.
  - Fixation : œillet inox
  - D. de 240mm pour 5,1kg / D. de 400mm pour 6,2kg
  - Lavable à 1500 psi/ 100bar à 1m
  - Marque diode LED Philips
  - Consommation : 150W / 200W
  - Puissance lumineuse de 24000lm / 32000lm
  - Rendement lumineux de 160lm/W

- Variation ON/OFF
- T° de couleur 5000K
- Indice de rendu des couleurs > ou = 83
- Optique C= clair
- Angle de diffusion : 120°
- 4% de scintillement de lumière non visible
- Taux d'éblouissement (Norme 12464-1) < ou = 23 (vestiaire, local technique, magasin)
- Indice de protection à l'eau IP65
- Indice de protection au choc IK08
- Facteur de puissance 0,98
- Distorsion harmonique totale (THD) <20%
- T° ambiante admissible : -30°C/ +50°C
- Tension d'alimentation / Fréquence : 120-277 Vac / 50Hz
- Durée de vie >80000h et Garantie 5 ans
- Certification CE

Nos prix pourront varier selon les quantités et le coût des matières premières. Tarifs indicatifs.

**VÉRIN ÉLECTRIQUE**

Vérin LP 3000-V26 course de 450mm  
24V DC - commande 0/10V

▶24400B **594,80 € HT**

Vérin électrique LR 3000-V4 course de 450mm  
230V - avec potentiomètre (trappes de sortie des bâtiments)

▶24401B **410,00 € HT**

Coffret de puissance 1 verin avec horloge

▶62532B **335,00 € HT**



**PLOMBERIE**

**LES RACCORDS FILETÉS P.P.**

1 Mamelon double fileté PP 1/2	▶PPMD1/2	7g	0,50 € HT
Mamelon double fileté PP 3/4	▶PPMD3/4	7g	0,55 € HT
2 Manchon taraudé PP 3/4 - 3/4	▶PPM3/4		1,35 € HT
3 Adaptateur mâle femelle 1/2 - 3/4	▶PPRMF1/23/4	21g	1,55 € HT
4 Mamelon mâle réduction PP 3/4 x 1/2	▶PPRMM3/41/2	10g	0,55 € HT
5 Réduction PP 3/4 x 1/2	▶PPRMF3/41/2	8g	1,85 € HT
6 Bouchon TAR PP 1/2	▶PPBF1/2	4g	0,48 € HT
Bouchon TAR PP 1,1/4	▶PPBF11/4	24g	1,23 € HT
7 Bouchon fileté PP 1/2	▶PPBM1/2	9g	0,43 € HT
Bouchon fileté PP 3/4	▶PPBM3/4	9g	0,50 € HT
8 Tê TAR PP 1/2	▶PPT901/2	28g	1,83 € HT
Tê TAR PP 3/4	▶PPT903/4	28g	2,18 € HT
9 Raccord mâle cannelé ø20 x 1/2	▶5005416201500	13g	0,38 € HT
Raccord mâle cannelé ø20 x 3/4	▶RCF20X3/4	14g	2,05 € HT



**LES RACCORDS PVC À COLLER**

1 Tê 90° ø25 à coller	▶T9025	42g	0,93 € HT
2 Coude 90° ø25, 5050 à coller	▶5005890005000	25g	2,03 € HT
Coude 90° ø25 x 3/4	▶50058912520000	30g	1,65 € HT



**LES RACCORDS ADAPTATION PVC**

1 Manchon avec bague de renforcement 25 x 3/4	▶MM25R	28g	2,33 € HT
---	--------	-----	-----------



**LES RACCORDS À COMPRESSION**

1 Raccord mâle à compression 25 x 3/4	▶URF253/4	72g	2,88 € HT
2 Raccord femelle à compression 25 x 3/4	▶URT253/4	82g	3,30 € HT
3 Manchon égal PE20	▶UM20	76g	3,94 € HT
4 Manchon égal PE25	▶UM25	117g	4,98 € HT
5 Tê 20/20/20 à compression	▶UT20	186g	5,95 € HT
6 Tê 25/25/25 à compression	▶UT25	186g	7,33 € HT
7 Tê 25/25 3/4 90° avec dérivation fileté mâle	▶UTF253/4	156g	5,88 € HT
8 Coude 20/20 à compression	▶UC20	78g	4,20 € HT
Coude 25/25 à compression	▶UC25	127g	5,10 € HT
9 Coude 90° PP - compression ø25 X 3/4 mâle	▶UCF253/4	90g	3,95 € HT
10 Passe paroi	▶ASEQJ3/4	31g	19,00 € HT



Nos prix pourront varier selon les quantités et le coût des matières premières. Tarifs indicatifs.

**VANNE À BILLE EN PVC**

1	Vanne robinet bille femelle ø15 à coller	▶BVD16016	■134g	<b>9,18 € HT</b>
	Vanne robinet bille femelle ø20 à coller	▶BVD16020	■208g	<b>10,30 € HT</b>
	Vanne robinet bille femelle ø25 à coller	▶BVD16025	■304g	<b>10,95 € HT</b>
2	Vanne taraudée femelle	▶VAVPP34	■116g	<b>13,40 € HT</b>
3	Vanne à compression 25/25	▶UV25	■271g	<b>27,38 € HT</b>
4	Mamelon PVC double fileté 3/4	▶MD3/4	■12g	<b>1,50 € HT</b>



**RACCORDS LAITON**

1	Raccord tube PE droit femelle 25x3/4	▶2073400252000	<b>10,20 € HT</b>
2	Raccord tube PE droit mâle 25x3/4	▶2073410252000	<b>9,83 € HT</b>
3	Manchon tube PE 20	▶2072700002000	<b>14,30 € HT</b>
	Manchon tube PE 25	▶2072700002500	<b>16,45 € HT</b>
4	Té égal pour tube PE 20	▶2071300002000	<b>24,85 € HT</b>
	Té égal pour tube PE 25	▶2071300002500	<b>31,48 € HT</b>
5	Té tube PE sortie femelle 25x3/4"	▶2071310252000	<b>25,13 € HT</b>
	Té tube PE sortie mâle 25x3/4"x1/2"	▶2071330252000	<b>26,90 € HT</b>
6	Coude égal pour tube PE 20	▶2070900002000	<b>18,13 € HT</b>
	Coude égal pour tube PE 25	▶2070900002500	<b>24,33 € HT</b>
7	Coude tube PE mâle 25x3/4"	▶2070920252000	<b>16,33 € HT</b>
8	Té égal femelle femelle laiton 1/2"	▶2021300001500	<b>6,20 € HT</b>
	Té égal femelle femelle laiton 3/4"	▶2021300002000	<b>9,93 € HT</b>
9	Manchon sans butée 3/4"	▶2012710002000	<b>3,93 € HT</b>
10	Manchon mâle mâle 1/2"	▶2012800001500	<b>2,45 € HT</b>
	Manchon mâle mâle 3/4"	▶2012800002000	<b>4,23 € HT</b>
11	Réduction mâle femelle 3/4"x1/2"	▶2012410201500	<b>3,20 € HT</b>
12	Mamelon réduction mâle mâle 3/4"x1/2"	▶2012450201500	<b>4,23 € HT</b>
13	Bouchon mâle laiton 1/2"	▶2012910001500	<b>2,35 € HT</b>
	Bouchon mâle laiton 3/4"	▶2012910002000	<b>3,80 € HT</b>
14	Bouchon femelle laiton 1/2"	▶2013000001500	<b>1,85 € HT</b>
	Bouchon femelle laiton 1/4"	▶2013000003300	<b>14,40 € HT</b>
15	Emboût mâle 3/4" tuyau 19	▶3005160002000	<b>8,93 € HT</b>
	Emboût mâle 1/2" tuyau 20	▶3005160152000	<b>9,75 € HT</b>
16	Raccord au nez ACS 1/2x3/4 P.PLA	▶29273	<b>10,48 € HT</b>
	Raccord au nez ACS 3/4"x1" P.PLA	▶29274	<b>14,00 € HT</b>
17	Vanne femelle femelle 3/8"	▶19201	<b>5,68 € HT</b>
	Vanne femelle femelle 1/2"	▶19202	<b>6,40 € HT</b>
	Vanne femelle femelle 3/4"	▶19203	<b>10,05 € HT</b>
	Vanne femelle femelle 1"	▶19204	<b>15,25 € HT</b>
18	Vanne purge P.PLA femelle femelle 1/2"	▶19262	<b>8,98 € HT</b>
	Vanne purge P.PLA femelle femelle 3/4"	▶19263	<b>13,60 € HT</b>
19	Vanne purge P.PLATE mâle femelle 1/2"	▶19212	<b>6,60 € HT</b>
	Vanne purge P.PLATE mâle femelle 3/4"	▶19213	<b>10,60 € HT</b>



Nos prix pourront varier selon les quantités et le coût des matières premières. Tarifs indicatifs.



**PLOMBERIE**

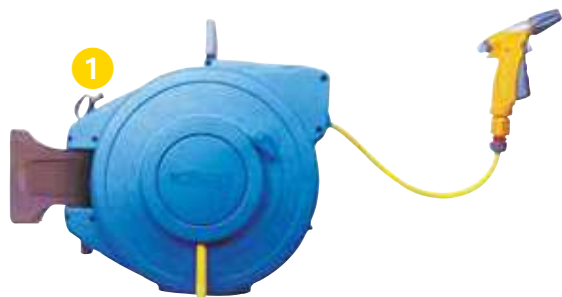

**ENROULEUR ET ACCESSOIRES**

1	Enrouleur WaterReel Pro	▶2493	8kg	<b>320,00 € HT</b>
2	Pistolet de lavage basse pression	▶059100	840g	<b>109,00 € HT</b>
3	Tuyau PEHD 100 PN16 ø25	▶PEHD25/16/50		<b>3,94 € HT/ml</b>



**TUYAU RENFORCÉ**

1	Tubeclair ø9 le ml	▶1041021		<b>2,25 € HT</b>
	Tubeclair ø14 le ml	▶1041033		<b>2,60 € HT</b>
2	Sylver green ø19mm - 25m	▶90630000	4,3kg	<b>106,56 € HT</b>
	Tuyau sylver green + ø12 - 25m	▶90600000	4,12kg	<b>55,98 € HT</b>
3	Nez de robinet	▶86260159	20g	<b>1,20 € HT</b>
4	Raccord 3/4 automatique 19-25	▶86080000	29g	<b>5,18 € HT</b>
5	Raccord aquastop 3/4 19-25	▶86040000	30g	<b>5,94 € HT</b>
6	Flexi lance	▶0207680	700g	<b>35,65 € HT</b>
7	Flexi lance gros débit	▶0207192		<b>75,59 € HT</b>

Tuyau renforcé polyvalent alimentaire et très performant. Conception tri-couche très résistante, en PVC souple transparent de classe A avec renforcement en fibre polyester haute ténacité. Applications : Tous secteurs d'activité

Nos prix pourront varier selon les quantités et le coût des matières premières. Tarifs indicatifs.

# BASSE COUR



**JOSSE**

Matériel d'élevage

# BASSE-COUR COUVEUSES

Smart auto 20/24 œufs poules  
▶SMARTAUTO 2,3kg **228,00 € HT**

SMART AUTO - 20/24 œufs poules  
Capacité œufs poule 22/24  
Capacité œufs faisán 27  
Capacité œufs caille 45  
Capacité œufs perdrix rouge 33  
Capacité œufs oie 12  
Consommation 80W - 230 V  
- Dimension 40cmx32,5cmx26h



1 Cosmo auto  
▶COSMOAUTO 9,5kg **418,00 € HT**  
2 Cosmo evo 70/75 œufs  
▶COSMOEVO 9,5kg **510,00 € HT**



COSMO ET COSMO EVO  
- COSMO EVO 72 70/75 OEUFS  
Capacité œufs faisán 96/104  
Capacité œufs caille 150/180  
Capacité œufs perdrix rouge 112/120  
Capacité œufs oie 30/36  
Consommation 185W - 230 V -  
Dimension 64 cm x 53 cm x 40 h  
- Poids 9,5 kg  
LE + dE la Cosmo EVO : l'écran LCD et l'humidificateur automatique

1 **ÉLEVEUSE SEMI PROFESSIONNELLE**  
▶SV70 17kg **332,00 € HT**  
2 **HYGROMÈTRE**  
▶F80 11g **26,24 € HT**  
3 **THERMOMÈTRE (25cm de long)**  
▶530050001 15g **8,85 € HT**  
4 **MIRE ŒUFS PROFESSIONNELLE**  
▶530002010 340g **32,87 € HT**

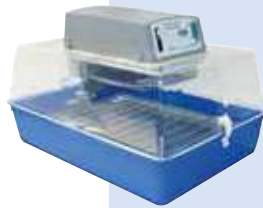

Inca automatique  
▶INCAAUTO 6,5kg  
**350,70 € HT**

INCA semi automatique / automatique  
Capacité œufs poule 45  
Capacité œufs faisán 55  
Capacité œufs caille 85  
Capacité œufs perdrix rouge 75  
Capacité œufs oie 27  
Consommation 120W - 230 V - Dimension  
55cmx39cmx27h



## BOROTTO

1 Borotto 24 œufs  
▶530300024 4,90kg  
**255,00 € HT**  
2 Borotto 49 œufs  
▶530300049 7,90kg  
**265,43 € HT**

L'incubateur est idéal pour couvrir les œufs de poule, faisán, pintade, caille, perdreaux, perdrix, canard, colvert, oie, dinde, paon, bartavelle, pigeon, collin, oiseaux exotiques et rapaces. Afficheur contrôle numérique de la température avec point décimal. Plage température modifiable à partir d'un Min de 30o C à un Max de 40o C. Thermostat électronique de précision +/- 0,1o C. Ventilation avec turbine 100mm. Inclinaison complète une fois toutes les 2 heures. 220V.

## LAMPES

1 Lampe chauffante Aladino avec régulateur  
▶1990A0000 2,3kg **40,00 € HT**  
2 Lampe chauffante Aladino sans régulateur  
▶1982A0000 2,3kg **36,00 € HT**  
3 Réflecteur électrique (complet avec câble, fiche et porte lampe)  
▶SM111 860g **38,75 € HT**  
4 Lampe infrarouge 150W  
▶40556 860g **9,06 € HT**  
5 Lampe infrarouge 250W  
▶40557 860g **9,40 € HT**



Nos prix pourront varier selon les quantités et le coût des matières premières. Tarifs indicatifs.

# BASSE-COUR COUVEUSES

1	MG50J junior special	▶MG50J	18kg	570,00 € HT
2	MG70/100 family	▶MG70/100	24kg	650,00 € HT
3	MG100/150 family	▶MG100/150	27kg	787,00 € HT
4	MG140/200 rurale	▶MG140/200	33kg	840,00 € HT
5	MG200/300 super rurale	▶MG200/300	40kg	1 000,00 € HT
6	MG244 mercurius	▶MG244MERC	35kg	927,00 € HT
7	MG316 neptunus	▶MG316NEP	38kg	1 090,00 € HT
8	MG576 jupiter	▶MG576JUP	75kg	2 930,00 € HT
9	MG432 saturne	▶MG432SAT	75kg	3 550,00 € HT



Capacité œufs : Poule : 50, Faisan : 67,  
Caille : 67, Oie : 20/25  
Dim. 42 x 53 x 40 H



Capacité œufs : Poule : 70,  
Faisan : 80, Caille : 300, Oie : 18  
Capacité éclosion : Poule : 35,  
Faisan : 45, Caille : 150, Oie : 9  
Dim. 45 x 58 x 43 H



Capacité œufs : Poule : 105,  
Faisan : 120, Caille : 450, Oie : 27  
Capacité éclosion : Poule : 45,  
Faisan : 50, Caille : 125, Oie : 12  
Dim. 50 x 60 x 50 H



Capacité œufs : Poule : 140,  
Faisan : 160, Caille : 600, Oie : 36  
Capacité éclosion : Poule : 60,  
Faisan : 50, Caille : 125, Oie : 12  
Dim. 52 x 60 x 62 H



Capacité œufs : Poule : 200, Faisan : 240,  
Caille : 900, Oie : 48  
Capacité éclosion : Poule : 100,  
Faisan : 80, Caille : 200, Oie : 21  
Dim. 52 x 77 x 62 H



Capacité œufs : Poule : 144, Faisan : 196,  
Caille : 340, Oie : 56  
Capacité éclosion : Poule : 100,  
Faisan : 130, Caille : 200, Oie : 56  
Dim. 54,5 x 62 x 66 H



Capacité œufs : Poule : 216, Faisan : 294,  
Caille : 510, Oie : 84  
Capacité éclosion : Poule : 100,  
Faisan : 130, Caille : 200, Oie : 56  
Dim. 54,5 x 62 x 77 H



- MG432 SAT  
Capacité œufs : Poule : 288, Faisan : 392,  
Caille : 680, Oie : 112  
Capacité éclosion : Poule : 144, Faisan : 196,  
Caille : 340, Oie : 56  
Dim. 86 x 86 x 95 H

- MG576JUP JUPITER  
Capacité œufs : Poule : 432, Faisan : 588,  
Caille : 1020, Oie : 168  
Capacité éclosion : Poule : 144, Faisan : 196,  
Caille : 340, Oie : 56  
Dim. 86 x 86 x 105 H

Humidificateur auto  
▶HUMIDIFICATEUR  
1,40kg  
111,63 € HT



Nos prix pourront varier selon les quantités et le coût des matières premières. Tarifs indicatifs.



## BASSE-COUR POULLAILLERS



### PETIT BÂTIMENT de 6 à 12m<sup>2</sup>

Bâtiment 6m<sup>2</sup>  
à partir de **2 665,00 € HT**  
2 pignons bardés avec ouverture réglable  
1 porte de 0,80x2m

**FINANCEMENT POSSIBLE,  
NOUS CONSULTER**

Transport inclus  
Couleur bardage et toit à définir



***Pour plus d'informations sur nos bâtiments  
et leurs options, rdv dans le chapitre  
"BÂTIMENT".***

Nos prix pourront varier selon les quantités et le coût des matières premières. Tarifs indicatifs.

# BASSE-COUR ÉQUIPEMENT VOLAILLE

## ABREUVOIRS VOLAILLES

- 1 Abreuvoir mixte volaille ▶30668 ■120g **4,92 € HT**
- 2 Abreuvoir mixte volaille avec bouteille ▶30669 ■200g **5,30 € HT**



## ABREUVOIRS POULES

- 1 Abreuvoir éco poules 5L ▶30662 ■320g **7,34 € HT**
- 2 Abreuvoir éco poules 3L ▶30661 ■230g **5,24 € HT**
- 3 Abreuvoir éco poules 1,5L ▶30660 ■140g **3,06 € HT**



## LES MANGEOIRES AUTOMATIQUES

- 1 Mangeoire 12kg Dim. 30x30x41cm ▶30761 ■4kg **53,34 € HT**
- 2 Mangeoire 20kg Dim. 30x30x55cm ▶30769 ■4,6kg **59,80 € HT**
- 3 Mangeoire 30kg Dim. 50x30x50cm ▶30762 ■6kg **76,60 € HT**
- 4 Mangeoire 40kg Dim. 50x30x60cm ▶30763 ■7kg **81,94 € HT**

Elle est conçue pour empêcher les rongeurs et les oiseaux d'avoir accès à la nourriture et de la manger, de la renverser ou de la gaspiller. Elle est fabriquée avec de la tôle galvanisée dans sa structure ou son corps, une tige galvanisée et des profilés en PVC dans l'entraînement de la pédale, ce qui permet aux poules de se reposer et d'ouvrir la porte facilement et ergonomiquement, en enclenchant le mécanisme au minimum.



## MINI PICASSIETTE 12L

- ▶ 0306000 ■1kg **9,20 € HT**

Nos prix pourront varier selon les quantités et le coût des matières premières. Tarifs indicatifs.

# BASSE-COUR ÉQUIPEMENT PIGEONS

## ABREUVOIR/MANGEOIRE

- |   |                                |        |       |                   |
|---|--------------------------------|--------|-------|-------------------|
| 1 | Abreuvoir/mangeoire pigeons 2L | ▶70563 | 🟩310g | <b>5,00 € HT</b>  |
| 2 | Abreuvoir/mangeoire pigeons 8L | ▶70562 | 🟩690g | <b>14,20 € HT</b> |



## ANNEAU PLASTIQUE

- |   |  |        |      |                  |
|---|--|--------|------|------------------|
| 1 | Anneau plast. 8mm pigeons vert (100 unités)  | ▶70135 | 🟩37g | <b>4,20 € HT</b> |
| 2 | Anneau plast. 8mm pigeons jaune (100 unités) | ▶70136 | 🟩37g | <b>4,20 € HT</b> |
| 3 | Anneau plast. 8mm pigeons bleu (100 unités)  | ▶70137 | 🟩37g | <b>4,20 € HT</b> |



## CAGES DE TRANSPORT

- |   |        |          |         |                    |
|---|--------|----------|---------|--------------------|
| 1 | Type A | ▶111002  | 🟩11,5kg | <b>165,00 € HT</b> |
| 2 | Type B | ▶111001  | 🟩11,5kg | <b>160,00 € HT</b> |
| 3 | Type C | ▶0112001 | 🟩3,5KG  | <b>55,00 € HT</b>  |



**NOUS CONTACTER POUR  
LES PIÈCES DÉTACHÉES**

## PIÈCES DÉTACHÉES CAGE 100x75

- |    |                   |          |         |                   |
|----|-------------------|----------|---------|-------------------|
| 1  | Porte abattable   | ▶114009  | 🟩620g   | <b>25,00 € HT</b> |
| 2  | Fermeture rouge   | ▶011111  | 🟩15g    | <b>14,25 € HT</b> |
| 3  | Fond              | ▶0111101 | 🟩2,85kg | <b>35,50 € HT</b> |
| 4  | Dessus de cage    | ▶0111102 | 🟩3,36kg | <b>46,50 € HT</b> |
| 5  | Côté de 100       | ▶0111103 | 🟩940g   | <b>15,00 € HT</b> |
| 6  | Côté de 75        | ▶0111104 | 🟩820g   | <b>13,75 € HT</b> |
| 7  | Porte coulissante | ▶0114010 | 🟩420g   | <b>20,63 € HT</b> |
| 8  | Tige blanche      | ▶0111106 | 🟩18g    | <b>5,13 € HT</b>  |
| 9  | Boulon noir       | ▶0111107 | 🟩6g     | <b>1,63 € HT</b>  |
| 10 | Clip              | ▶0114025 | 🟩5g     | <b>1,25 € HT</b>  |



Nos prix pourront varier selon les quantités et le coût des matières premières. Tarifs indicatifs.



# BASSE-COUR ÉQUIPEMENT LAPINS

## ABREUVOIRS

1	Abreuvoir lapins mixte	▶10247	120g	6,24 € HT
2	Abreuvoir lapins mixte avec bouteille	▶10248	230g	6,12 € HT
3	Abreuvoir pipette avec support inox	▶10309	29g	3,20 € HT
4	Abreuvoir pipette avec support renforcé	▶10312	45g	4,08 € HT
5	Réservoir 16L ø9mm	▶C0542/00	560g	10,26 € HT

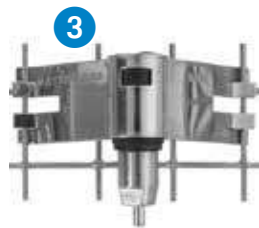

## MANGEOIRES

1	Trémie 1 trou mâles	▶11315	810g	15,14 € HT
2	Trémie 1 trou	▶10253	790g	11,62 € HT
3	Trémie 2 trous	▶10310	1,16kg	13,84 € HT
4	Trémie 3 trous	▶10288	1,67kg	19,96 € HT



## NID

Nid-cuni ▶10960 1,8kg 23,66 € HT



Nos prix pourront varier selon les quantités et le coût des matières premières. Tarifs indicatifs.



# BASSE-COUR

## ÉQUIPEMENT LAPINS

### CAGES À LAPINS

1	Modèle PENTA 2 105x62x99cm	▶10952	14,5kg	<b>130,88 € HT</b>
2	Modèle PENTA 3 157x63x98cm	▶10964	20,58kg	<b>190,22 € HT</b>
3	Modèle PENTA 3 (2 SECTIONS) 157x63x98cm	▶10966	25,7kg	<b>170,10 € HT</b>

Cage à lapins petit modèle  
Penta 2  
105x62x99 cm  
Métal - Tôle galvanisée  
- Capacité : 0.66 m<sup>3</sup>  
Dim : 100x65x15 cm



Cage à lapins grand modèle  
Penta 3 (2 sections)  
157x63x98 cm  
Métal - Tôle galvanisée  
- Capacité : 1.36 m<sup>3</sup>

PENTA 2 et 3 conviennent pour maternité et engraissement



Cage à lapins  
Penta 3  
157x63x98 cm  
Métal - Tôle galvanisée  
Dim : 157x63x15 cm

Nos prix pourront varier selon les quantités et le coût des matières premières. Tarifs indicatifs.

**COPEAUX**



**NOUVEAU**  
Distributeur de pellets de paille et de copeaux  
bientôt disponible, nous consulter

Copeau volailles (non descieuré) ▶ **COPEAU-N-2-** 19kg **10,80 € HT/BALLE**

Fort pouvoir absorbant. Grand confort de l'animal. Réduit fortement le travail de l'éleveur et le risque de saisies.

**Dindes** : 7 à 8 kg de litière/m<sup>2</sup> au démarrage

**Poulets** : 3 à 4kg de litière/m<sup>2</sup> au démarrage

Copeau lapins, chevaux, porcelet, gibier... (descieuré) ▶ **FC1/M** 17,5kg **12,93 € HT/BALLE**



**CHEVAUX** : Elimine les problèmes respiratoires et autres allergies. Grand confort de l'animal. Pas de risque d'ingestion.

Mode d'emploi (box 9 m<sup>2</sup>) :

Au départ : 3 balles.

A suivre : 1/2 balle par semaine.

Vider à 4/5 semaines. Enlever les crottins tous les jours.

**LAPINS** : Apporte confort et chaleur au lapereau.

Réduit la mortalité.

Mode d'emploi : mettre une poignée de copeau par nid.

Consommation à l'année : 30 balles/an/100 cages mères

**GIBIERS** : Les oisillons sont de très petite taille et fragiles, il est donc indispensable d'utiliser des copeaux bien dépoussiérés.

Mode d'emploi : une couche de 3 à 4 cm dans les nids.

Sciure en sac pour porcs et vaches laitières ▶ **SCIURE** 12,5kg **7,42 € HT/SAC**



**VOLAILLES** : Fort pouvoir absorbant. Grand confort de l'animal. Réduit fortement le travail de l'éleveur et le risque de saisies.

- Dindes : 7 à 8 Kg de litière /m<sup>2</sup> au démarrage

- Poulets : 3 à 4 Kg de litière /m<sup>2</sup> au démarrage

En rajout sur les zones les plus humides.

**VACHE LAITIÈRE** : La litière permet une excellente absorption. L'hygiène mamelle est favorisée. L'écoulement aisé de la sciure facilite le nettoyage.

Mode d'emploi : En logettes, notamment sur les matelas, on utilise entre 50 et 100 g par jour et par logette.

**TOILETTES SÈCHES** : La sciure permet une excellente absorption et est facilement compostable.

Mode d'emploi : On utilise 1 à 2 poignées de sciure par passage.

**TRANSPORT D'ANIMAUX** : La sciure permet une excellente absorption. La sciure apporte confort, propreté à l'animal et facilite le nettoyage et l'hygiène lors des transports.

Mode d'emploi : On en répand environ 1 cm au sol dans les cases.

# BASSE-COUR

## MOULINS ET APLATISSEUR

### MOULINS



Moulin 230V - 50 hz  
▶MET-V 7,5kg  
**120,54 € HT**

Moteur 230 V  
50 Hz - HP 0,75  
Grille fournie :  
ø 1,5 / 2,5 / 5 / 7  
Production horaire kg :  
15 / 35 / 80 / 115  
Emballage mm :  
400 x 400 x 590



Moulin 230V - 50 hz  
▶METM 9,5kg  
**147,00 € HT**

Moteur 230 V  
50 Hz - HP 1,2  
Grille fournie :  
ø 1,5 / 2,5 / 5 / 7  
Production horaire Kg :  
20 / 40 / 90 / 170  
Emballage mm :  
460 x 460 x 640



Moulin 230V - 50 hz  
▶METS 11kg  
**160,00 € HT**

Moteur 230 V  
50 Hz - HP 1,5  
Grille fournie :  
ø 1,5 / 2,5 / 5 / 7  
Production horaire Kg :  
25 / 50 / 110 / 200  
Emballage mm :  
460 x 460 x 640

### PIÈCES DÉTACHÉES POUR MOULINS

Bidon 20L	▶FUSTOLT20	<b>19,29 € HT</b>
Bidon 50L	▶O2025	<b>29,29 € HT</b>
Interrupteur BIP 16A avec bobine de coupure	▶INTERRUTTOREC/B	<b>12,86 € HT</b>
Câble al. 3x0,75L 1500 fiche schuko	▶CAVOSCHUKO	<b>10,29 € HT</b>
Couteau 100mm pour MET acier	▶O100	<b>4,29 € HT</b>
Couteau 110mm pour METM acier	▶O110	<b>5,00 € HT</b>
Couteau 120mm pour METS acier	▶O120	<b>5,72 € HT</b>
Grille ø 0,6 en acier	▶GRIGLIA06	<b>16,43 € HT</b>
Grille ø 1 en acier	▶GRIGLIA1	<b>16,43 € HT</b>
Grille ø 1,5 en acier	▶GRIGLIA15	<b>16,43 € HT</b>
Grille ø 2,5 en acier	▶GRIGLIA25	<b>16,43 € HT</b>
Anneau en acier pour grille	▶ANELLOINOX	<b>12,15 € HT</b>
Grille ø 1,5	▶SC1-5V	<b>11,15 € HT</b>
Grille ø 2,5	▶SC2-5V	<b>11,15 € HT</b>
Grille ø 5	▶SC5-5V	<b>11,15 € HT</b>
Grille ø 7	▶SC7-5V	<b>11,15 € HT</b>
Moteur uni D70 H30 pour MET	▶MOTORED70	<b>45,76 € HT</b>
Moteur uni D96 H40 pour METM et METS	▶MOTORED96	<b>61,49 € HT</b>
Charbon moteur D70 H30	▶SPAZZOLA70	<b>7,50 € HT</b>
Charbon moteur D96 H40	▶SPAZZOLA90	<b>7,50 € HT</b>
Trémie MET/METM (en plastique)	▶TRAMETM	<b>11,72 € HT</b>
Trémie METS (en plastique)	▶TRAETS	<b>18,00 € HT</b>

### APLATISSEUR

Eporedia mini 230V - 50Hz  
▶EPMN-V 15kg  
**999,60 € HT**

EPMN-V  
Moteur 230 V 50 Hz - 0,18 Kw  
Production horaire Kg : 30  
Support mural  
Emballage mm : 480 x 350 x 330



Thor 1,5HP  
▶1694A0000 51,9kg  
**1600,00 € HT**

Nos prix pourront varier selon les quantités et le coût des matières premières. Tarifs indicatifs.

# BASSE-COUR OUTILS À MAIN



## OUTILS À MAIN

- |    |  |         |         |             |
|----|--|---------|---------|-------------|
| 1  | Fourche à fumier à douille 4 dents, emmanché cintré MP30cm | ▶626229 | 800g    | 44,36 € HT  |
| 2  | Fourche à ensilage 6 dents emmanché cintré 135             | ▶624260 | 1kg     | 66,62 € HT  |
| 3  | Bêche standard 28cm emmanché pomme                         | ▶465228 | 1,1kg   | 28,05 € HT  |
| 4  | Bêche Bretagne tranchant droit 28cm                        | ▶462028 | 1kg     | 30,54 € HT  |
| 5  | Aérogriif buter/aérer 5 dents                              | ▶610500 | 1kg     | 138,50 € HT |
| 6  | Houe standard 14cm emmanché droit 1,30m                    | ▶528214 | 800g    | 37,03 € HT  |
| 7  | Balai à gazon polypropylène emmanché droit                 | ▶577176 | 780g    | 31,45 € HT  |
| 8  | Faucille 50cm type corse                                   | ▶592150 | 360g    | 54,03 € HT  |
| 9  | Merlin emmanché bois                                       | ▶706135 | 3,5kg   | 57,93 € HT  |
| 10 | Masse couple emmanché bois                                 | ▶708140 | 4kg     | 49,62 € HT  |
| 11 | Pelle fortification CDC 29cm emmanché droit                | ▶138129 | 1,150kg | 22,90 € HT  |
| 12 | Pelle à poussière emmanchée poignée percée                 | ▶150121 | 480g    | 10,00 € HT  |
| 13 | Pioche cantonnier emmanché bois                            | ▶203115 | 1,5kg   | 63,65 € HT  |
| 14 | Pioche terrassier œil rond manche droit 0,90 PEFC 70%      | ▶201125 | 2,5kg   | 39,15 € HT  |
| 15 | Râteau 16 dents courbes emmanché 1,5m                      | ▶529116 | 700g    | 24,94 € HT  |

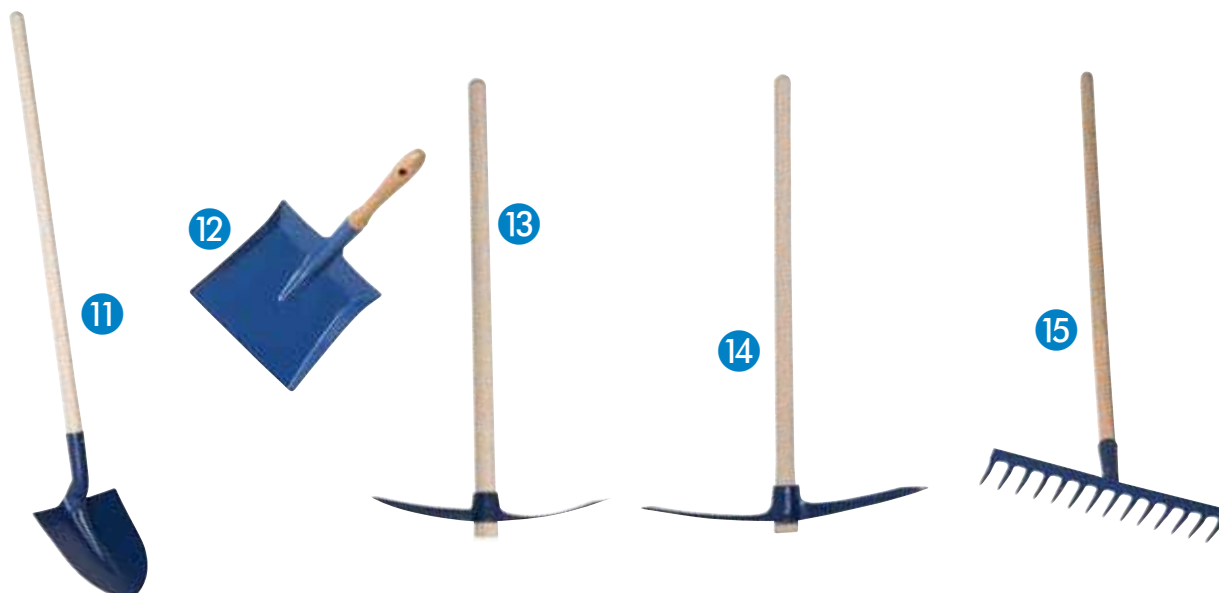

Nos prix pourront varier selon les quantités et le coût des matières premières. Tarifs indicatifs.



## BASSE-COUR OUTILS À MAIN

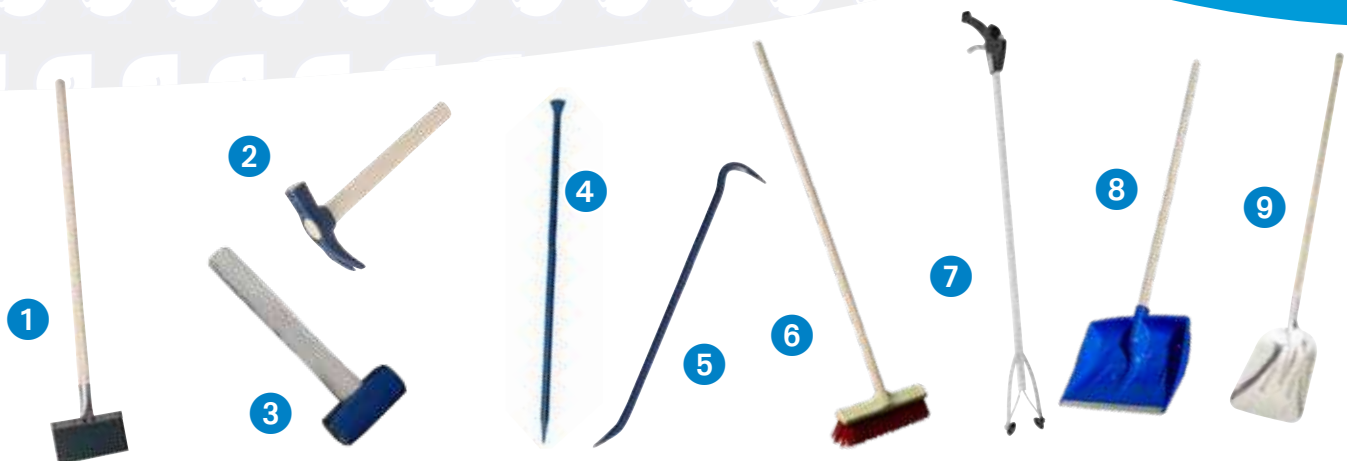

1	Grattoir de coffrage manche 110 PEFC 70%	▶715130	600g	26,35 € HT
2	Marteau de coffreur emmanché bois	▶803130	600g	18,64 € HT
3	Massette emmanché bois	▶807112	1,2kg	20,84 € HT
4	Pince à décoffrer de 70	▶804070	1,6kg	17,93 € HT
5	Barre à mine 1,7m	▶805070	7kg	58,17 € HT
6	Balai cantonnier tout plastique avec manche bois 1,5m	▶390134	1,5kg	21,35 € HT
7	Pince à déchets pro avec verrou	▶390091	330g	54,00 € HT
8	Pelle pouss'polypro 500x380 manche 120 PO	▶163149	308g	47,00 € HT
9	Pelle extra creuse alu manche PO 120 PEFC 70%	▶144237	1,2kg	54,74 € HT

### OUTILS À MAIN

1	Ciseaux	▶FS-8	55g	12,85 € HT
2	Ébrancheur	▶P16-50-F	940g	94,50 € HT
3	Sécateur	▶PX-M2	270g	65,26 € HT
4	ÉpINETTE	▶P127-19	110g	20,15 € HT
5	Couteau	▶2446		9,62 € HT
6	Cisaille à haie	▶P51-F	1,13kg	86,45 € HT
7	Scie arboricole	▶396-HP	200g	40,88 € HT



Nos prix pourront varier selon les quantités et le coût des matières premières. Tarifs indicatifs.

# ABATTOIR



**JOSSE**  
Matériel d'élevage

# ABATTOIR GAVAGE

## GAVAGE

Cuiseur à maïs 150L (existe en 350L, 650L et 1000L) ▶0100264  30kg **2 490,00 € HT**

### Cuiseur à maïs 150 litres

Livré avec la résistance 6 kw, couvercle, robinet de vidange et armoire de régulation.

Cuiseur programmable, alimentation de l'eau automatique.

Vidange manuelle par le robinet au fond de la cuve.



## GAVEUSES

- |   |                                    |         |  |                      |
|---|------------------------------------|---------|--|----------------------|
| 1 | Gorgeoir mécanique                 | ▶G01    |  200g | <b>27,32 € HT</b>    |
| 2 | Gaveuse électronique               | ▶GABT   |  4kg  | <b>545,23 € HT</b>   |
| 3 | Gaveuse turbo 2000 professionnelle | ▶100254 |  6kg  | <b>1 066,12 € HT</b> |



### 1 - Gorgeoir mécanique G01

L'ancêtre de la gaveuse, appareil à vis de conception simple mais efficace, lui assurant solidité et rendement. L'entonnoir est en matière plastique, il n'existe qu'en une seule longueur : 19 cm.

### 2 - Gaveuse électronique GABT

Gaveuse basse tension 24 volts. Normes CEE. Garantie 1 an.



Caractéristiques : variation de vitesse électronique à présélection manuelle et couple constant. Bouton de réglage sur le boîtier. Cet appareil permet d'adapter le débit de maïs aux différentes phases du gavage des oies et canards. Machine légère et maniable. Rotation de 400 à 800 tours minutes au niveau de la vis ce qui correspond de 180 à 190 canards/heure. Livrée avec une vis et entonnoir de 24 cm et tendeur de suspension. Possibilité d'adapter les ensembles vis et entonnoirs de 19, 24, 30 ou 42 cm.

### 3 - Gaveuse turbo 2000 professionnelle GATURBO

Gavage maïs 100 % grains, pour les producteurs qui souhaitent se démarquer en faisant des produits de haute qualité.

Rapidité : elle permet de gaver 500 canards/heure en début de gavage (300 g de maïs au repas) et 350 canards/heure en fin de gavage (650 g de maïs au repas) et ceci seulement 2 fois par jour. Pas de perte de vitesse. Norme CEE. Moteur et boîtier d'alimentation en 24 volts. Choix de la vitesse. Garantie 12 mois (sauf pièces d'usure, entonnoir et vis).

## PIÈCES GAVEUSE

- |   |                |         |  |                   |
|---|----------------|---------|--|-------------------|
| 1 | Entonnoir 24cm | ▶100257 |  181g | <b>23,00 € HT</b> |
| 2 | Entonnoir 30cm | ▶100258 |  150g | <b>24,10 € HT</b> |



### 4 - pièces d'usures

Constituant les principales pièces d'usure des gaveuses, ces ensembles sont interchangeables très facilement. Livrés en sac plastique, contenant un entonnoir et une vis avec cadran. Ce matériel ne sera en aucun cas séparé en raison de l'usure simultanée des deux éléments constitutifs.

24 cm - 30 cm spécial Turbo 2000 - 30 cm - 42 cm - 42 cm petit diamètre, spécial oies

**Nous consulter pour renseignements.**

Nos prix pourront varier selon les quantités et le coût des matières premières. Tarifs indicatifs.

1

## ASSOMMOIRS

1 Assommoir ve memory ▶105523 2,9kg **499,00 € HT**

Appareil monobloc de conception entièrement nouvelle se fixe au mur par 4 vis.

Affichage écran LED

Enregistrement des données sur clé USB.



2 Assom-elec p-link 8,5kg

Boîtier seul

Poignée porte électrodes

Raccordement ASSOM-ELEC sur cône (fourni par vos soins)

Raccordement ASSOM-ELEC sur table d'électrocution

▶E052 **2 142,00 € HT**

▶E06P **300,00 € HT**

▶E053 **306,00 € HT**

▶E054 **306,00 € HT**

2



- **Electronarcose encéphalique, conforme à la directive 93/119/CE , ainsi qu'au Règlement CE n°1099/2009**

- **Entièrement réglable, 8 profils préenregistrés**

- **Enregistrement des données essentielles**

- **Peut fonctionner avec différents dispositifs tels que : cône en V, pinces, poignée porte électrodes, table d'électrocution...**



- **Récupération des données par connexion Bluetooth**

- **Application gratuite disponible sur**



- **Mise à jour logicielle gratuite à vie**



# ABATTOIR ABATTAGE

## SAIGNOIRS

1	Saignoir mural	▶101670	📦600g	<b>30,49 € HT</b>
	Cône réducteur	▶100269	📦300g	<b>14,54 € HT</b>
2	Saignoir rotatif			
	Trépied ss roulettes	▶100403	📦10kg	<b>297,46 € HT</b>
	Avec roulettes	▶100402	📦15kg	<b>346,73 € HT</b>
3	Saignoir "grand"	▶C042/30	📦3,5kg	<b>88,00 € HT</b>
4	Saignoir "moyen"	▶C042/40	📦3kg	<b>66,00 € HT</b>
5	Saignoir "petit"	▶C042/50	📦2,10kg	<b>52,00 € HT</b>
6	Saignoir inox collectif tournant	▶SAI08	📦15kg	<b>1 039,90 € HT</b>



### 1 - Saignoir mural 101670

Abattage de toutes les volailles.  
Fabriqué en matière plastique de premier choix, garanti contact alimentaire. Fixé au mur en haut par des vis et en bas par un anneau plastique (vis non fournies). Possibilité de livrer un cône de réduction qui s'y adapte destiné aux petites volailles.

### 2 - Saignoir rotatif - 100269

Abattage de toutes les volailles;  
4 postes rotatifs et d'un bac de récupération du sang. Ces matériaux de fabrication (matière plastique, acier galvanisé) permettent des lavages fréquents et sont garantis "contact alimentaire".  
Pièces interchangeables. Possibilité d'adapter un réducteur (dans chaque cône) pour les petites volailles. (livraison en kit)

### 3 - Saignoir "grand" C042/30

Dindes, oies à accrocher au mur.  
Dim. : Ø 38 x H 42 x Ø 9,5 cm.

### 4 - Saignoir "moyen" - C042/40

Poules, canards à accrocher au mur.  
Dim. : Ø 28 x H 25 x Ø 7 cm.

### 5 - Saignoir "petit" C042/50

Petite volaille à accrocher au mur.  
Dim. : Ø 17 x H 28 x Ø 7 cm.

### 6 - Saignoir SAI08

Inox collectif tournant.

Nos prix pourront varier selon les quantités et le coût des matières premières. Tarifs indicatifs.

## RAILS MANUEL ENT + CROCHETS

Le mètre de rail  
Suspendes tige filetée inox avec platine  
Ensemble crochet volaille + machoir avec galets nylon  
Angle 180°

▶ METRERAIL	57,94 € HT
▶ SUSPENTE	39,40 € HT
▶ 5001	47,44 € HT
▶ ANGLE	74,30 € HT



## AUGES À TRIPES

Mètres auge à tripes entièrement inox ▶ METREAUGE 707,00 € HT

## STÉRILISATEUR À COUTEAUX INOX

Modèle 5 couteaux - 1000 watts ▶ STERIS 596,40 € HT



## PISTOLET À POUMONS ET VISCÈRES

Pistolet à éviscérer bec suceur U.S (poulet standard)

- 1 équilibreur à ressort
- 2 longueurs de tuyau de liaison diam 25
- 1 longueur de tuyau diam 70, 3m
- Pompe à vide à palette, moteur 4KW, 1500 tours, triphasé, ref 200L, 180m³/h avec filtre d'entrée d'air et lest d'air
- Accouplement direct
- Refroidissement par air, clapet anti-retour
- Filtre à huile
- Bidon décanteur avec tuyauterie souple
- Cuve à déchets inox 160L avec vanne guillotine

▶ PISTOLETEVI

NOUS CONSULTER



## CENTRALE DE DÉSINFECTION

Kit PMD avec kit installation,  
25m de tuyau, lance 60cm ▶ KITPMD

269,00 € HT



Nos prix pourront varier selon les quantités et le coût des matières premières. Tarifs indicatifs.

# ABATTOIR PLUMAGE

## CUVES DE TREMPAGE

- |   |                    |          |               |
|---|--------------------|----------|---------------|
| 1 | Bac inox 195L      | ▶MAR03   | 1 276,00 € HT |
| 2 | Bac plastique 200L | ▶MAR06   | 887,00 € HT   |
| 3 | Coffret 380v       | ▶REG01   | 869,00 € HT   |
| 4 | Robot trempoir     | ▶ROB     | 1 718,85 € HT |
| 5 | Bac autotrempeur   | ▶ACBACAT | 4 638,00 € HT |

35kg



1 - Bac inox 195L avec couvercle et résistance + thermostat mécanique 6kw **MAR03**

2 - Bac plastique blanc 200L avec couvercle, vidange et résistance + thermostat 6kw **MAR06**

3 - Coffret 380V régulation température + démarrage bac de trempage - **REG01**

4 - Robot trempoir - **ROB**

Appareil électrique (monophasé 220 volts) peut être adapté sur toutes les cuves de trempage. Fixé au mur par une semelle métallique, il peut pivoter de 90° à droite ou à gauche. Le temps de l'opération de trempage peut aller de 18 à 180 secondes réglable par bouton rotatif.

5 - Bac autotrempeur tôlerie inox - **ACBACAT**

4 volailles ou 2 canards gras, avec râtelier, mouvement d'eau par turbine, trempage par rideau d'eau, calorifugé, chauffage électronique résistance 9 kw, contrôle régulateur statop, courant triphasé.



## PLUMEUSES

- |   |                    |         |        |             |
|---|--------------------|---------|--------|-------------|
| 1 | Plumeuse familiale | ▶560005 | 15,3kg | 504,65 € HT |
|---|--------------------|---------|--------|-------------|
- Plumeuse familiale par voie humide inox monofasé 220 volts - 560005

- |   |   |        |               |
|---|---|--------|---------------|
| 2 | Plumeuse 72 tôlerie inox courant triphasé | ▶P72IT | 1 637,00 € HT |
|   | Plumeuse 72 tôlerie inox courant monofasé | ▶P72IM | 1 745,00 € HT |

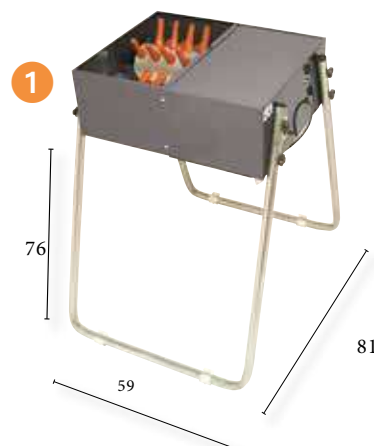

Nos prix pourront varier selon les quantités et le coût des matières premières. Tarifs indicatifs.

- 3 Plumeuse mixte ▶PL3S 70kg 1 831,00 € HT
- 4 Plumeuse palmipède ▶PL3 70kg 1 911,05 € HT



### 3 - Plumeuse mixte - PL3S

Jumelage de la plumeuse gallinacés et de l'élément à rouleaux inox. Pour les éleveurs qui abattent des poulets après les avoir trempés à 53°C (basse température). Les poulets sont plumés sur le bloc PLG en quelques secondes. L'élément à rouleaux permet de plumer des canards à haute température (grosses plumes et duvets).

### 4 - Plumeuse - PL3

Cette plumeuse destinée aux palmipèdes se compose de deux blocs (un à rouleaux et un à étoiles), chacun équipé d'un moteur monophasé et d'un contacteur à pied. Les deux blocs sont reliés entre eux par une table destinée à supporter les volatiles en cours de plumage (nul besoin de tenir en permanence la bête en l'air). Un chariot à roulettes permet la mobilité de la machine. Le plumage des gallinacés peut se faire sur le bloc à doigts après les avoir trempés à 68°C. Rouleaux inox, paliers en teflon, pignonerie en matière plastique autolubrifiante, visserie inox, pédale de contact étanche permettant l'arrêt instantané de la machine, son entretien est facile (lavage au jet, pas de graissage). Toutes les matières employées sont garanties "contact alimentaire" et toutes les pièces sont interchangeables.



- 5 Plumeuse gallinacé avec possibilité de contacteur à pied en option ▶PLGP 36kg 1 031,10 € HT
- 6 Plumeuse à étoile ▶PL1 35kg 872,55 € HT
- 7 Plumeuse à rouleaux inox ▶PL4 35kg 891,45 € HT



### 5 - Plumeuse gallinacés - PLGP

Plumage parfait de tous gallinacés à température basse (480 à 530). Le changement des doigts se fait très rapidement et sans effort, permettant ainsi de varier le nombre ou la dureté des doigts suivant la volaille à plumer (caille, dindon, etc). Moteur monophasé 220V. Pas de contacteur à pied, vous la branchez au début et ne la débranchez qu'en fin de plumage. Machine silencieuse Poids 35 kg. Normes CE.

PLGP Possibilité de contacteur à pied en option.

### 6 - Plumeuse à étoile - PL1

Pour palmipède, avec pédale

### 7 - plumeuse à rouleaux inox - PL4

Permet de plumer les canards à haute température.

Nos prix pourront varier selon les quantités et le coût des matières premières. Tarifs indicatifs.



# ABATTOIR PLUMAGE

## PIÈCES DÉTACHÉES PLUMEUSE

1	Poulie moteur	▶100381	25g	16,79 € HT
2	Roulement à bille 61902 zz inox 15-28-7mm	▶100112	15g	28,43 € HT
3	Petit pignon PL3 + PL4	▶100354	15g	7,41 € HT
4	Demi galet teflon ø15	▶100379	5g	3,57 € HT
5	Palier plumeuse PL1 nu	▶100499	126g	25,55 € HT
6	Palier avec roulement PLG complet APCG	▶100568	458g	70,33 € HT
7	Roulement inox ø12 PL4	▶100111	15g	12,77 € HT
8	Courroie plumeuse PLG	▶100358	500g	32,69 € HT
9	Courroie plumeuse 540L	▶100347	500g	40,95 € HT
10	Palier nu PL4	▶100514	119g	35,55 € HT
11	Pédale plumeuse	▶100367	240g	34,28 € HT
12	Jeu bloc étoile	▶CDPE.	4,2kg	174,94 € HT
13	Poulie moteur PL4	▶105962	37g	17,47 € HT
14	Grande poulie crantée	▶100624	310g	33,51 € HT
15	Rondelle clinquant	▶100524	1g	0,61 € HT
16	Ensemble pignon jumelé + poulie + flasque pour PL1	▶100416	45g	69,30 € HT
17	Poulie crantée	▶100458	107g	23,55 € HT
18	Pignon jumelé	▶100417	157g	24,33 € HT
19	Poulie moteur PLG	▶100436	52g	15,70 € HT
20	Galet teflon	▶100377	10g	5,35 € HT



## DOIGTS DE PLUMEUSE

1	Barette de doigt ss insert	▶100280	180g	10,92 € HT
2	Barette de caille ss insert	▶100281.	151g	14,79 € HT
3	Insert barette	▶100282.	190g	1,51 € HT
4	Doigts noirs courts et creux	▶DOIGTPETITCREUX	31g	0,98 € HT
5	Doigts noirs longs et creux	▶DOIGTLONGCREUX	53g	1,02 € HT
6	Doigts noirs pleins et courts	▶RL55.	28g	0,58 € HT
7	Doigts jaunes ronds et pleins	▶RL	28g	0,58 € HT



Nos prix pourront varier selon les quantités et le coût des matières premières. Tarifs indicatifs.

## PLUMEUSES (SUITE)

① Plumeuse électrique - simple poste	▶PX2005	140kg	6 491,61 € HT
② Plumeuse électrique - double poste	▶PX2005A	150kg	7 136,37 € HT
③ Plumeuse électrique 220 ou 380V	▶PX021	80kg	2 768,64 € HT
④ Mini plumeuse électrique - rouleaux coniques	▶PX03B	10kg	1 313,83 € HT



Nos prix pourront varier selon les quantités et le coût des matières premières. Tarifs indicatifs.

# ABATTOIR PLUMAGE

## PLUMEUSES À SEC

1 Junior new j	▶SPIJ	35kg	1 442,00 € HT
2 Quick	▶SPQUICKII	93kg	3 745,00 € HT
3 Wind	▶SPWIND	72kg	2 695,00 € HT
4 Zippy	▶ZIPPY	37kg	1 582,00 € HT



## PIÈCES DÉTACHÉES

1 Bloc de 7 disques plumeuses SP171X	▶RICDISCH17	2,9kg	225,00 € HT
2 Galet pour SP171X	▶RICQW27.0	125g	30,00 € HT



## PLUMEUSE ROTATIVE

1 Plumeuse rotative DIT65 monophasé 220V	▶DITROT65	2 780,00 € HT
2 Plumeuse rotative DIT80 monophasé 220V avec régulateur de vitesse	▶DITROT80	5 875,00 € HT

Nos prix pourront varier selon les quantités et le coût des matières premières. Tarifs indicatifs.

## PLUMEUSE

- 1 Plumeuse automatique modèle PAP5 inox, chassis galva, 2 moteurs  
▶PAP5 **26 020,08 € HT**
- 2 Plumeuse automatique modèle PAP6 inox, chassis galva, pour volailles supérieure à 2,5kg  
▶PAP6 **34 972,47 € HT**



## CHAINE COMPACTE 2000 AVEC PLUMEUSE AUTOMATIQUE

Capacité 150V/H maxi - ▶CHAINE2000

### TREMPAGE :

Bac de trempage caréné et calorifugé avec chauffage par résistance électrique 12 kw. Contrôle de la température par thermomètre électronique. Trempage par cascade, mouvement d'eau par turbine, écoulement des eaux usées.

[NOUS CONSULTER](#)

### SAIGNOIR :

Anesthésie manuelle agréée. Couloir de saignage pour égouttage.

**Dimensions :** Bloc chaîne 2m x 1m

Ensemble complet 4,50 m x 2,10 m (avec plumeuse automatique)

Existe en version spécial canards gras, avec anesthésie à bain d'eau.



Nos prix pourront varier selon les quantités et le coût des matières premières. Tarifs indicatifs.



# ABATTOIR LABORATOIRE

## LABORATOIRE D'ABATTAGE 28 m<sup>2</sup>

Réalisation d'études sur mesure pour répondre à vos futurs projets.

**NOUS CONSULTER**



## PLAN ABATTOIR 7m x 17,50m

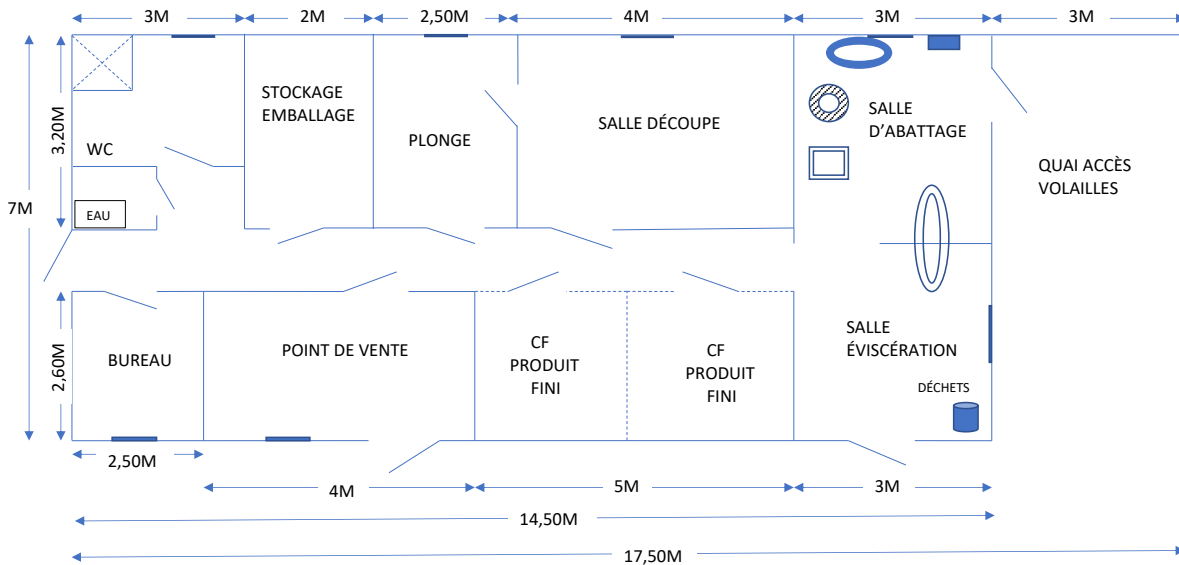

**Financement possible nous consulter  
d'autres configurations sont possibles sur demande**

Nos prix pourront varier selon les quantités et le coût des matières premières. Tarifs indicatifs.



**ABATTOIR**

**CONSERVATION**

**CHAMBRE FROIDE**  
**NOUS CONSULTER**

**TABLES DE FINISSAGE**

Table de finissage 1,50mx0,70m inox - 18/10 pieds réglables - EP15/10E

▶3002.002 **502,00 € HT**

Table de travail 1,80mx0,80m inox - 18/10 pieds réglables - EP15/10E

▶3002.001 **689,00 € HT**

Table de travail billot alimentaire inox 18/10 - 2mx1m

▶3002.005T **902,00 € HT**

Table mixte découpe/travail 2m/1m inox 18/10 - 80kg

▶3002.005 **857,00 € HT**

Table de nettoyage/égouttage avec grillage maille 20/20 1,40x0,60x0,80m inox 18/10 - 60kg

▶TAB007 **998,00 € HT**



**ARMOIRE DOUBLE**

Armoire double **NOUS CONSULTER**

**CHARIOT À VOLAILLES**

Chariot à volailles ▶4001.004T 70kg **1 470,00 € HT**  
14 rangées, 1,25m, 160V

Chariot à lattes tout inox  
Permet l'égouttage de la volaille grâce à ces lattes inclinées  
Capacité de 90 à 160 volailles selon modèle  
Roulettes nylon blanc  
Existe également pour grosses volailles et dindes



**ARMOIRE DOUBLE RÉFRIGÉRÉE POSITIVE INOX 960L POLAR**

I : 710 mm  
P : 1340 mm  
H : 2015 mm  
Puissance : 800 W  
Froid : positif



**DOUBLE ARMOIRE RÉFRIGÉRÉE POSITIVE INOX GN 2/1 4 PORTILLONS 1200 L POLAR**

I : 1340 mm  
P : 800 mm  
H : 2010 mm  
Puissance : 600 W  
Froid : positif



Nos prix pourront varier selon les quantités et le coût des matières premières. Tarifs indicatifs.

# ABATTOIR

## CAISSES ET BACS DE TRANSPORTS / MORTS

### CAISSE ET BAC DE TRANSPORT/MORTS

1	Bac plastique F68	▶404001	3kg	20,88 € HT
2	Bac plastique T78	▶405001	2kg	16,75 € HT
3	Bac plastique M40	▶406001	1,4kg	16,00 € HT
4	Bac plastique P60	▶407001	1,2kg	14,50 € HT
5	Bac plastique M90H20	▶408001	1,6kg	14,88 € HT
6	Bac plastique M90H20	▶408002	1,4kg	14,88 € HT
7	Bac plastique M90H20	▶408003	1,4kg	14,88 € HT
8	Bac plastique M90H20	▶408004	1,5kg	14,88 € HT
9	Bac plastique M90H22	▶408020	1,65kg	15,63 € HT
10	Bac plastique M90H22	▶408021	1,5kg	16,00 € HT



### Bacs plastiques

#### 1 - Bac plastique F68

404001

680 x 470 x 215 ht ext - 50 l - 3 kg

#### 2 - Bac plastique T78

405001

770 x 435 x 250 ht ext - 60 l - 2 kg

#### 3 - Bac plastique M40

406001

600 x 415 x 185 ht ext - 30 l - 1,4 kg

#### 4 - Bac plastique P60

407001

603 x 394 x 180 ht ext - 28 l - 1,2 kg

#### 5 - Bac plastique M90H20

408001

600 x 400 x 200 ht ext - 32 l - 1,6 kg  
Côtés + fonds pleins

#### 6 - Bac plastique M90H20

408002

600 x 400 x 200 ht ext - 32 l - 1,4 kg  
Côtés ajourés + fond plein

#### 7 - Bac plastique M90H20

408003

600 x 400 x 200 ht ext - 32 l - 1,4 kg  
Côtés + fond ajourés

#### 8 - Bac plastique M90H20

408004

600 x 400 x 200 ht ext - 32 l - 1,5 kg  
Côtés pleins + fond ajouré

#### 9 - Bac plastique M90H22

408020

600 x 400 x 220 ht ext - 35 l - 1,650 kg  
Côtés + fonds pleins

#### 10 - Bac plastique M90H22

408021

600 x 400 x 220 ht ext - 35 l - 1,5 kg  
Côtés ajourés + fond plein  
+ bordures à rainures

Nos prix pourront varier selon les quantités et le coût des matières premières. Tarifs indicatifs.

# ÉQUIPEMENTS BACS ÉQUARRISSAGE

## BACS ÉQUARRISSAGE

Bac équarrissage 200L avec couvercle	▶BACEQ09-200	70kg	<b>553,01 € HT</b>
Bac équarrissage 440L	▶BACEQ09-440	73kg	<b>804,00 € HT</b>
Bac équarrissage 540L	▶BACEQ09-540	77kg	<b>825,33 € HT</b>
Bac équarrissage 640L	▶BACEQ09-640	80kg	<b>876,25 € HT</b>
Bac équarrissage 960L	▶BACEQ09-960	110kg	<b>1 157,35 € HT</b>
Bac équarrissage 750L réfrigéré	▶F750L	220kg	<b>7 113,00 € HT</b>



**BAC ÉQUARRISSAGE À COUVERCLE / POTENCE / ROUES**

### OPTIONS

Moins value jeu de roues caoutchouc	▶ROUESCA	<b>-107,58 € HT</b>
Moins value roues ø125 pour modèle 200L	▶ROUESPM	<b>-44,88 € HT</b>
Plus value jeu de roues ø200 nylon (4 pivotantes)	▶ROUESNY	<b>43,98 € HT</b>
Plus value roues ø125 nylon (4 pivotantes)	▶ROUESNY125	<b>40,84 € HT</b>
Marquage catégorie 1,2 ou 3	▶MARQ09	<b>27,23 € HT</b>

### PIÈCES DÉTACHÉES

Couvercle bac 200L	▶COUV09-TPM	<b>56,55 € HT</b>
Couvercle bac 440L/540L/640L	▶COUV09-PM	<b>97,40 € HT</b>
Couvercle bac 960L	▶COUV09-GM	<b>111,02 € HT</b>
Potence galva bac 200L	▶POT09-TPM	<b>118,35 € HT</b>
Potence galva bac 440L/540L/640L	▶POT09-PM	<b>189,57 € HT</b>
Potence galva bac 960L	▶POT09-GM	<b>285,93 € HT</b>

Nos prix pourront varier selon les quantités et le coût des matières premières. Tarifs indicatifs.





# HYGIÈNE SANITAIRE



**JOSSE**  
Matériel d'élevage

# HYGIÈNE / SANITAIRE

## ÉQUIPEMENTS SANITAIRES

### SAS SANITAIRE

Sas sanitaire josse L2000xI1580xHT2500

- Toit : bac acier penta isolé ép 40mm couleur anthracite  
structure + 2 portes : panneau isolé ép 40mm couleur beige

- Banc inclus

▶SASSATJOS

**2 700,00 € HT**



### ACCESSOIRES

- ① Lave-main inox à commande fémorale ▶LMF-591 **228,00 € HT**
- ② Dérouleur de papier ▶50525 **22,18 € HT**
- ③ Distributeur de savon ▶104041 **15,86 € HT**
- ④ Banc galvanisé ▶BANC\_S **97,00 € HT**



1



2



3



4



Nos prix pourront varier selon les quantités et le coût des matières premières. Tarifs indicatifs.

# HYGIÈNE / SANITAIRE

## ÉQUIPEMENTS SANITAIRES

### ARMOIRES DE RANGEMENT

Armoire 95x50x195HT ▶ASN/P 🟩100kg **650,00 € HT**

Existe dans d'autres dimensions, nous consulter



### PHARMACIE MURALE

Dim. 600x515x800

▶1131703

**415,33 € HT**



### PANNEAUX

Panneau biosécurité 30x40

▶HYGI900001

🟩75g

**5,20 € HT**

Panneau biosécurité 40x60

▶HYGI90000

🟩150g

**8,00 € HT**

Panneau zone équarrissage 20x30

▶HYGI900003

🟩40g

**2,14 € HT**

Panneau zone lavage 20x30

▶HYGI900002

🟩40g

**2,14 € HT**



Nos prix pourront varier selon les quantités et le coût des matières premières. Tarifs indicatifs



# HYGIÈNE / SANITAIRE

## ÉQUIPEMENTS SANITAIRES

### VÊTEMENTS DE PROTECTION

1 Charlotte blanche (boîte de 100)	▶936039	420g	11,46 € HT
2 Surchaussure plp blanche (boîte de 500)	▶934936	700g	63,57 € HT
3 Surbottes pédisac 2 sachets de 25 paires(100 pedisacs)	▶934710/100	2,2kg	28,00 € HT
4 Blouse blanche plp zip, (par 50)	▶968940	3,6kg	112,64 € HT
5 Combinaison blanche taille XL	▶COMBLAN	100g/unité	2,85 € HT
6 Tablier polyéthylène blanc 120x70cm (par 100)	▶614129	2kg	10,96 € HT
7 Tablier pvc blanc 115x90cm	▶918070	260g	10,26 € HT
8 Manchettes transparentes (par 100)	▶953103	500g	7,44 € HT
9 Gants latex poudre 6/7 (boîte de 100)	▶709706	500g	8,08 € HT
Gants latex poudre 7/8 (boîte de 100)	▶709716	500g	8,08 € HT
Gants latex poudre 8/9 (boîte de 100)	▶709726	500g	8,08 € HT
Gants latex poudre 9/10 (boîte de 100)	▶709736	500g	8,08 € HT



Nos prix pourront varier selon les quantités et le coût des matières premières. Tarifs indicatifs.

# HYGIÈNE / SANITAIRE

## HYGIÈNE

1 Dévidoir de bobine murale	▶50525	2kg	22,18 € HT
2 Distributeur de savon 1L	▶104041	540g	15,86 € HT
3 Savon dégraissant mains	▶380/5L	bidon de 5L	14,16 € HT
4 Savon microbilles ss solvant	▶6178	bidon de 5L	25,89 € HT
5 Lave-bottes	▶814001	9kg	250,00 € HT
6 Ouate blanche x6	▶540107	6kg	26,54 € HT
7 Ouate bleu x6	▶550050	5,1kg	23,80 € HT
8 Ouate chamois 2x20 1000 feuilles	▶510310	5,1kg	17,92 € HT
9 Exterminateur d'insectes mod-16 aluminium	▶90258		150,58 € HT
10 Exterminateur d'insectes mod-6 ABS	▶90257		33,06 € HT
11 Piège à insectes volants	▶LUMEN		140,13 € HT
12 Terre de diatomée sac 20KG	▶20204020	20kg	70,00 € HT
13 Terre de diatomée seau 3L	▶20201020	1kg	11,00 € HT



Nos prix pourront varier selon les quantités et le coût des matières premières. Tarifs indicatifs.



# CLÔTURE AMÉNAGEMENT EXTÉRIEUR



**JOSSE**  
Matériel d'élevage



# CLÔTURE / AMÉNAGEMENT EXTÉRIEUR

## FILETS

Filets sur mesure  
nous consulter

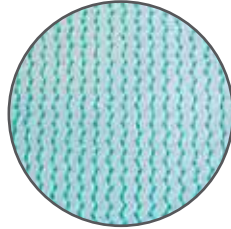
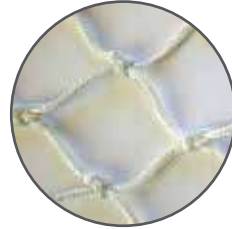

Filet Endur. Noué 1,5mm noir maille 35mm  
Filet Endur. Noué 1,8mm maille 50mm

▶3CNL035009  
▶5CNL050035

72g/m<sup>2</sup>  
72g/m<sup>2</sup>



### Exemple :

- Nappe 10x15m
  - Maille de 50mm
  - Fil de 1,5mm
- 141,25 € HT**

### Exemple :

- Nappe 10x15m
  - Maille de 50mm
  - Fil de 1,2mm
- 118,44 € HT**

Filet volaille HT 1,12m ▶292270 10,5kg **149,19 € HT**

Filet lapin HT 0,65m ▶125584001 6,50kg **116,34 € HT**



Nos prix pourront varier selon les quantités et le coût des matières premières. Tarifs indicatifs.

# CLÔTURE / AMÉNAGEMENT EXTÉRIEUR

## ACCESSOIRES / ISOLATEURS

Anneau brisé	▶FILE9000		0,30 € HT
Bas de piquet	▶125601	100g	0,68 € HT
Virole en cuivre	▶125602		0,68 € HT



### Isolateurs annulaires

Surmoulé. Pour conducteurs fils de fer, câbles et rubans jusqu'à 12 mm.

Corps robuste muni d'un pic, parfait pour visser dans les poteaux en bois. Disponible en noir et jaune.

Isolateurs noirs renforcés (x 25)	▶125201	0,57kg	5,45 € HT
Isolateurs annulaires noirs (x 250)	▶125201250	4,480kg	48,19 € HT



Isolateur double ancrage (x2)	▶125281	0,13kg	2,20 € HT
-------------------------------	---------	--------	-----------



Isolateur à antenne (x10)	▶125280	0,55kg	8,50 € HT
---------------------------	---------	--------	-----------

Pour tête de piquet en acier Ø 12 mm. Pour fil ou câble. Tenue 20 000 V.  
Isolateur à antenne - par 10



### POIGNÉE ISOLANTE

Poignée grise acier inox	▶125H14350	6,05 € HT
--------------------------	------------	-----------

- Crochet et ressort en compression en acier inoxydable
- Isolation renforcée convient pour l'utilisation avec des appareils puissants
- Limite d'extension du ressort et protection du ressort par système d'arretoir



Poignée turbomax pc jaune	▶125H15445010	4,18 € HT
---------------------------	---------------	-----------

- Plastique et polycarbonate = meilleure isolation pour clôture à haut voltage
- Matériau de haute qualité
- Les poignées turbomax ont un ressort en compression et à longue durée de vie



Nos prix pourront varier selon les quantités et le coût des matières premières. Tarifs indicatifs.

# CLÔTURE / AMÉNAGEMENT EXTÉRIEUR

## POSTES SECTEUR

### Poste Beaumont CLA 3 en 1 RB880 ▶125 921 020 SP

Alimenté par batterie 12V solarisable, la plaquette électronique assure la régulation de la charge de la batterie à partir du panneau solaire ainsi que la protection de la batterie contre une décharge excessive. Poste équipé d'un système de protection contre les surtensions, d'un variateur d'intensité et d'un voyant lumineux de fonctionnement. Poste solarisable, disposant d'un excellent rapport intensité délivrée / consommation.

Clôture de protection contre les intrusions de grand gibier (sanglier, cerf, chevreuil) Clôture temporaire bovin lait et allaitant / filet à mouton 3 fils.

▶125 036  
KIT SOLAR 880P



Puissance à vide	0,95 J
Puissance sous 500 ohms	0,12 J
Distance efficace	7 km
Alimentation	pile 9V alcaline de 55 à 160 Ah
Interrupteur	oui
Voyant de contrôle	oui
Boîtier (résistant aux chocs)	plastique ABS
Dimensions	360 x 230 x 410 mm
Consommation	0,11 à 0,25 A/heure



- |   |              |         |             |
|---|--------------|---------|-------------|
| 1 Batterie 12V rechargeable 63AH prête à l'emploi | ▶125H14124   | 13,5kg  | 158,60 € HT |
| 2 Poste Classic RB880 en 1 sans panneau solaire   | ▶125921020SP | 4,646kg | 184,07 € HT |
| 3 Poste Classic RB880 en 1 avec panneau solaire   | ▶1125921020  |         | 230,31 € HT |
| 4 Panneau solaire 10W avec support horizontal     | ▶125H14546   |         | 95,75 € HT  |
| 5 Poste secteur S170                              | ▶125923023   |         | 108,70 € HT |
| 6 Poste secteur S440                              | ▶125923024   | 2,88kg  | 138,28 € HT |
| 7 Poste secteur S500                              | ▶125923025   | 2,90kg  | 220,78 € HT |



Postes livrés avec : plaque de signalisation, mode d'emploi, bon de garantie 2 ans. Boîtier en ABS résistant aux chocs, la sortie clôture est protégée contre les surtensions par un éclateur.

Poste équipé d'un écran digital permettant de contrôler la qualité de gardiennage de la clôture, il indique les éventuelles fuites sur l'ensemble de la clôture, également équipé d'un voyant lumineux de fonctionnement.

#### 5 125 923 023 Poste secteur S 170

Conçu idéalement pour des clôtures de tailles moyennes destinées à des espèces sensibles (chiens, chevaux...).

#### 6 125 923 023 Poste secteur S440

Poste équipé d'un voyant lumineux de fonctionnement. Utilisable pour toutes espèces. Clôtures moyennes et grandes.

#### 7 125 923 025 Poste secteur S 500

Poste équipé de deux sorties maxi et réduites permettant d'adapter la puissance du poste au besoin de gardiennage ou d'électrifier deux clôtures indépendantes. Ce poste est conseillé pour des clôtures de grandes et très grandes distances dans des conditions difficiles (forte végétation, animaux difficiles à garder).

Nos prix pourront varier selon les quantités et le coût des matières premières. Tarifs indicatifs.



**Imputrescible - Pratique à poser  
Matériau souple, facile d'entretien**

Filets pour maîtriser à faible coût les courants d'air distance

<b>Brise vent BV70</b> HT 1,50m (rlx de 50m)	▶322151C	130g/m <sup>2</sup>	<b>344,00 € HT</b>
<b>Brise vent BV70</b> HT 2m (rlx de 50m)	▶322201		<b>458,00 € HT</b>

### Filet BV 70

Un filet brise-vent pour maîtriser à faible coût les courants d'air à distance. Facilité de mise en place par attache-clips, boutonnières.

- Stabilisé U.V.
- Poids 130 g/m<sup>2</sup>
- Coloris vert
- Rouleau : 50 - 100 m
- Largeur 1,5 / 2 / 3 m

**EFFICACITÉ AU VENT 60 %**

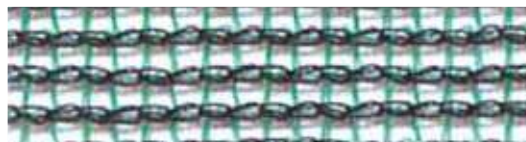

<b>Brise vent BV90</b> VERT HT1,50m (rlx de 25m)	▶316155	250g/m <sup>2</sup>	<b>297,00 € HT</b>
<b>Brise vent BV90</b> VERT HT 2m (rlx de 50m)	▶316200C		<b>635,00 € HT</b>
<b>Brise vent BV90</b> VERT HT 3m (rlx de 50m)	▶316300C		<b>952,00 € HT</b>
<b>Brise vent BV90</b> VERT HT 1,50m (rlx de 50m)	▶316150C		<b>476,00 € HT</b>
<b>Brise vent BV90</b> VERT HT 1,50m (rlx de 100m)	▶316160C		<b>952,00 € HT</b>

### Filet BV 90

• Filet brise-vent polyéthylène tricoté à boutonnières  
• Imputrescible, durabilité dans le temps, garantie d'une bonne luminosité, confection sur mesure, facilité de mise en place par clips, oeilletons/sandow, liteau...

- Stabilisé U.V.
- Poids 250 g/m<sup>2</sup>
- Coloris vert /
- Rouleau : 25 - 50 - 100 m
- Largeur 1,5 - 2 - 3 m

**EFFICACITÉ AU VENT 89 %**





# CLÔTURE / AMÉNAGEMENT EXTÉRIEUR

## GRILLAGE

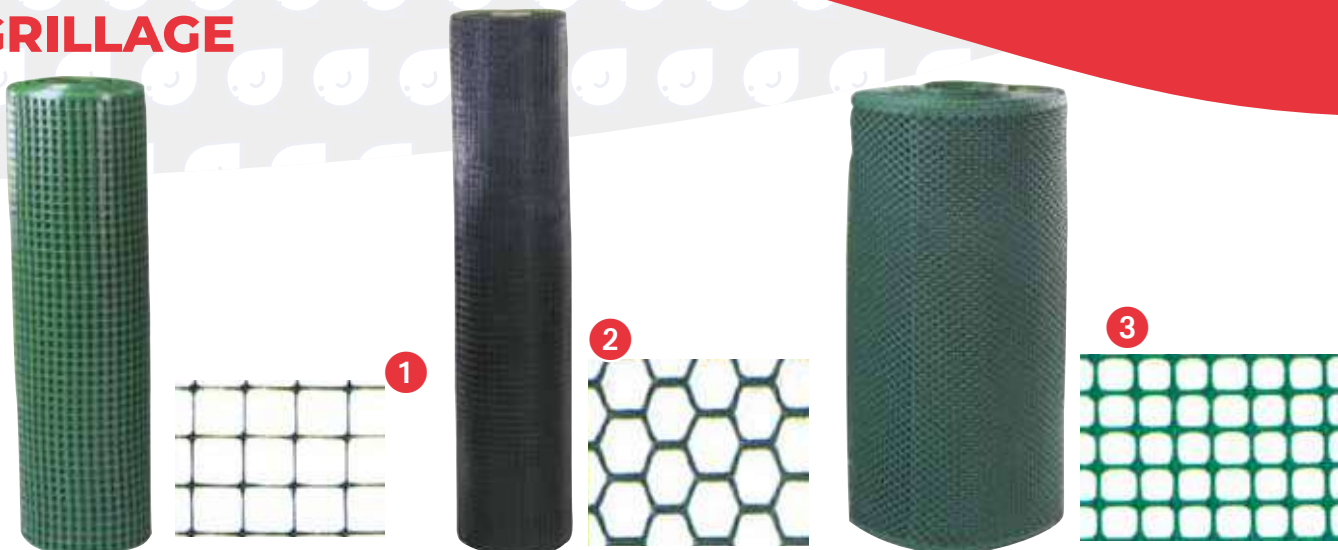

### GRILLE ANTI-OISEAUX

1 Avinet 90 noir 17X17 2mX100m	▶2013187	60g/m <sup>2</sup>	<b>187,00 € HT</b>
2 Grille GA2 vert maille 20X20 0,80X50m	▶2020053	270g/m <sup>2</sup>	<b>242,00 € HT</b>
Grille GA2 vert maille 20X20 1mX50m	▶2019822		<b>265,00 € HT</b>
Grille GA2 vert maille 20X20 1,20X50m	▶2020054		<b>318,00 € HT</b>
3 Grille GC10 10X10 1mX25m	▶315109	670g/m <sup>2</sup>	<b>145,00 € HT</b>

### GRILLAGES

1 Volinet 6,5X6,5X0,65 (rlx 25m)	▶3442802309917	17kg	<b>300,00 € HT</b>
Volinet 19x19x1,4 (rlx 25m)	▶3442802303809	29,60kg	<b>384,00 € HT</b>
Volinet 25x13x1,8 (rlx 25m)	▶3442802304004	51,60kg	<b>585,00 € HT</b>



2 Trigone galvanisé riche HT 1,50m maille 25, fil 0,8 (rlx de 25m)	▶3442805102652		
		12,4kg	<b>160,00 € HT</b>

### 3 Simple torsion

Flexigal riche HT 1,20m fil 2,1 maille de 50 (rlx 25m)	▶3442801210986G	30,60kg	<b>180,00 € HT</b>
Flexigal riche HT 1,50m fil 2,1 maille de 50 (rlx 25m)	▶3442801211389	38,25kg	<b>225,00 € HT</b>
Flexigal riche HT 2m fil 2,1 maille de 50 (rlx 25m)	▶3442801211808G	51kg	<b>300,00 € HT</b>

### GARANTIE 15 ANS



### Grillage simple torsion

Le simple torsion peut être installé sur tous les types de sites pour la clôture de parcs, jardins ou propriétés privées dans des sites résidentiels, en zone rurale (délimitation d'espaces d'élevage, vergers..)

Galvanisé standard plastifié vert ou blanc ou autres couleurs sur demande

Maille de 20 à 80 mm

Dim. : Hauteur : de 0,40 à 5 m

Nos prix pourront varier selon les quantités et le coût des matières premières. Tarifs indicatifs.

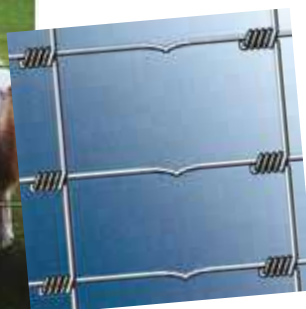
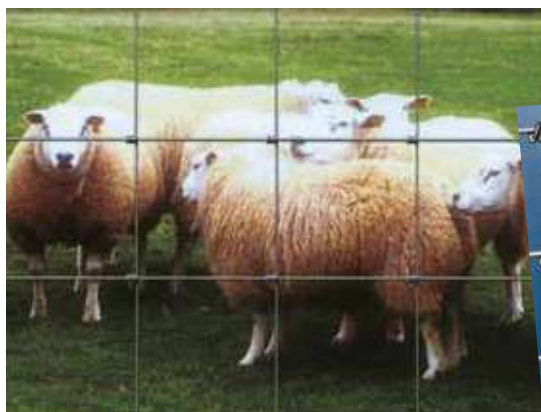

### Clôture agricole

#### PÂTURAGE

Le grillage noué Pâturage est destiné essentiellement à l'élevage ovin, bovin et caprin mais aussi à la volailles et autres animaux. Panneau de clôture soudé de 2,50 m de long en fil d'acier galvanisé et plastifiés. Ø 5 mm. Vert ou blanc ou autres couleurs sur demande.  
Dim. : Hauteur : de 0,60 à 2 m

- |          |  |                |           |                    |
|----------|--|----------------|-----------|--------------------|
| <b>5</b> | <b>Grillage Noué</b> (pâturage) 120/09/15 HT 1,20m rlx 50m | ▶3442804100055 | 📦 22,70kg | <b>182,74 € HT</b> |
| <b>6</b> | <b>Europlast</b> HT 1,20m fil 2,1 rlx 20m                  | ▶3442802259908 | 📦 12,80kg | <b>124,00 € HT</b> |



### Clôture - Ronce ou "barbelé"

La ronce est utilisée pour délimiter des espaces d'élevage bovin ou des parcelles herbagées en zone rurale. La ronce associe 2 fils sur lesquels sont noués des picots défensifs.  
Dim. : Ø fil : de 2 à 2,7 m  
Longueur 100 à 500 m

- |          |  |                |           |                    |
|----------|--|----------------|-----------|--------------------|
| <b>7</b> | <b>Clôture ronce</b> galvanisé STANDARD fil 2,4 (rlx 200m) | ▶3442806901407 | 📦 16,93kg | <b>115,00 € HT</b> |
|          | <b>Clôture ronce</b> galvanisé RICHE fil 2,4 (rlx 200m)    | ▶3442806901902 | 📦 16,93kg | <b>170,50 € HT</b> |

# CLÔTURE / AMÉNAGEMENT EXTÉRIEUR

## GRILLAGE / ACCESSOIRES



### ACCESSOIRES

<b>1</b> Raidisseurs (tendeurs) GALVA (boite de 100)	▶3442806301214	85g	1,00 € HT/unité
Raidisseurs (tendeurs) PLASTIFIÉ (boite de 100)	▶3442806305205G	74g	0,94 € HT/unité
<b>2</b> Fils de tension fil 2,1 GALVA STANDARD (rlx de 100m)	▶3442806100251	2,7kg	16,45 € HT
Fils de tension fil 2,1 GALVA RICHE (rlx de 100m)	▶3442806100305	2,7kg	18,44 € HT
Fils de tension fil 2,4 PLASTIFIÉ VERT (rlx 100m)	▶3442806105058G	1,6kg	16,34 € HT
<b>3</b> Agrafes ø16 GALVA (boite de 2500)	▶3442806405202	730g	29,00 € HT/boîte
Agrafes ø 20 GALVA (boite de 1000)	▶3442806405219	830g	19,80 € HT/boîte
Agrafes ø16 PLASTIFIÉ VERT (boite de 1250)	▶3442806405400G	280g	7,59 € HT/boîte
Agrafes ø20 PLASTIFIÉ VERT (boite de 1000)	▶3442806405301G	750g	33,66 € HT/boîte
<b>4</b> Pince à agrafes manuelle baby graf 16/20	▶3442806405509	290g	26,44 € HT



### POTEAU

<b>1</b> En T plastifie vert			
HT 1,75m ép 30X3mm	▶3442806221055	2,56kg	12,05 € HT
HT 2m ép 30X3mm	▶3442806221062G	2,92kg	13,72 € HT
HT 2,25m ép 35X4mm	▶3442806222021	4,73kg	21,54 € HT



<b>En T galva</b>			
HT 1,75m ép 30x3mm	▶3442806503502	2,65kg	21,35 € HT
HT 2m ép 30x3mm	▶34428065003601	3,01kg	24,55 € HT
HT 2,50m ép 35x4mm	▶3442806503908	5,25kg	42,85 € HT



<b>2</b> Jambes de force			
Jambes de force plastifié vert 1,75m	▶3442806500075G	1,96kg	10,57 € HT
Jambes de force plastifié vert 2m	▶3442806500099	2,24kg	12,17 € HT
Jambes de force galva 1,75m	▶3442806505063	2,05kg	18,44 € HT
Jambes de force galva 2m	▶3442806500020	2,24kg	20,69 € HT

<b>3</b> Aquigraf			
HT 1,75m ø 50	▶3442806600041	3,17kg	25,50 € HT
HT 1,95m ø50	▶3442806600058G	3,52kg	28,16 € HT



Profil du poteau Aquigraf® Ø50mm

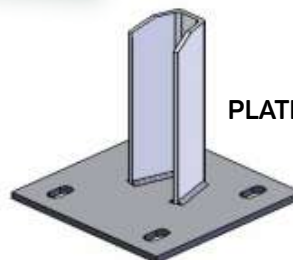

PLATINE SUR DEMANDE

Platine Aquigraf® Ø50mm

Nos prix pourront varier selon les quantités et le coût des matières premières. Tarifs indicatifs.



# CLÔTURE / AMÉNAGEMENT EXTÉRIEUR

## GRILLAGE / ACCESSOIRES

1	Poteau Propiclo HT 1,50m Poteau Propiclo HT 2,10m Poteau Propiclo HT 2,50m	▶D27612-12 ▶D27612-02 ▶D27612-22	18,12 € HT 25,37 € HT 30,17 € HT
2	Embase droite, long. 1m	▶EM85548-02	22,53 € HT
3	Embase d'angle, long. 1,20m	▶PP85749-02	31,42 € HT
4	Jambe de force à talon, long. 1,50m Jambe de force à talon, long. 2m Jambe de force à talon, long. 2,50m Jambe de force écrasée, long. 2m	▶A35-02 ▶A35-23 ▶A35-22 ▶A35-33	16,48 € HT 21,35 € HT 26,14 € HT 19,42 € HT
5	Fiche de sol Propic pour grillage, 7 linguets	▶D28431-02	5,54 € HT
6	Canne d'ancrage du grillage, long. 0,60m	▶G30410-02	7,61 € HT
7	Plaque marteau + vis TH 10x30	▶G32001/2-02	5,06 € HT
8	Collier pour angles (2 omégas)	▶G30501-02	6,96 € HT
9	Boulon TH 10x30 pour collier (vis + écrou)	▶G17006-02	0,72 € HT
10	Clou d'ancrage pour JDF, long. 0,60m	▶G30406-02	9,17 € HT

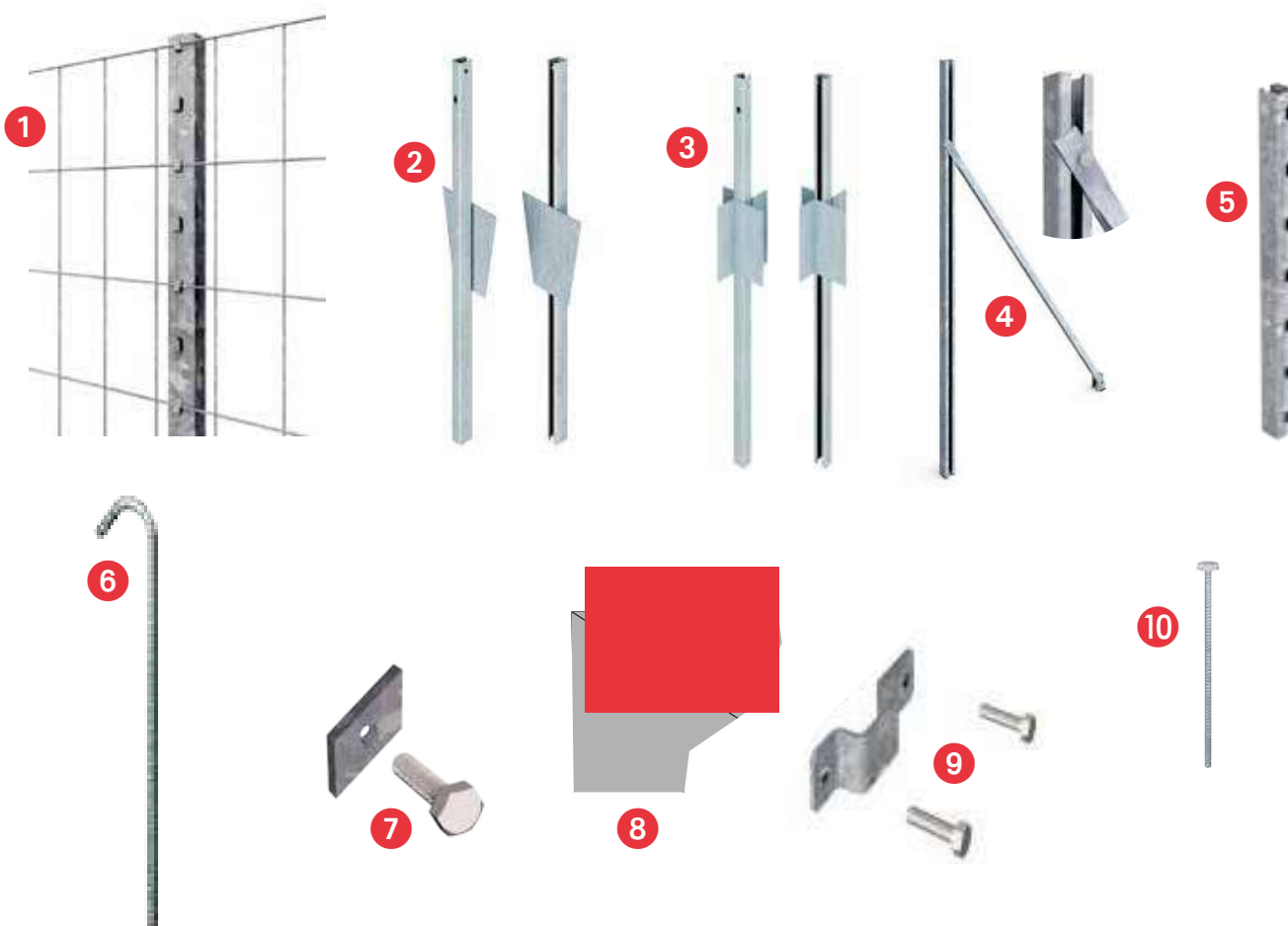

Nos prix pourront varier selon les quantités et le coût des matières premières. Tarifs indicatifs.



# CLÔTURE / AMÉNAGEMENT EXTÉRIEUR

## GRILLAGE

### GRILLAGE LIGATURÉ HAUTE RÉSISTANCE

Grillage R13/120/5 MAILLE 50X100 FIL 2 LIGATURÉ 100ML

▶RZST131203 652,00 € HT

Grillage RL19/180/5 MAILLE 50X100 FIL 2,5 LIGHT 50ML

▶RZLH191808 432,00 € HT

Grillage R13/192/15 MAILLE PROGRESSIVE 15MM FIL 2,5 100ML

▶RZST131902 450,00 € HT



### GRILLAGE T

Grillage T10/120/15 MAILLE PROGRESSIVE 15MM FIL 2,5 100ML

▶TZST101204 380,00 € HT

Grillage T17/200/15 MAILLE PROGRESSIVE 15MM FIL 2,5 100ML

▶TZST172001 590,00 € HT



D'autres dimensions de maille existent,  
nous consulter

Nos prix pourront varier selon les quantités et le coût des matières premières. Tarifs indicatifs.

# CLÔTURE / AMÉNAGEMENT EXTÉRIEUR

## AMÉNAGEMENT EXTÉRIEUR

**PIQUETS FRAISÉS** (Piquets appointés 4 faces et chanfreinés)

**Piquet Fraisé en Pin** Classe 4 Long. 2m, ø 95mm ▶12A063000/004

7kg 11,50 € HT/unité

**Piquet Fraisé en Pin** Classe 4 Long. 2,5m, ø 95mm ▶127063000/052

7kg 14,50 € HT/unité

**Piquet Fraisé en Pin** Classe 4 Long. 3m, ø 95mm ▶127063000/053

7kg 17,50 € HT/unité



### DEMI-RONDS FRAISÉS

- Vert par imprégnation, ressuyé

- finition : chanfreiné ( 1 seule extrémité pour 1,00m et 1,50m)

- Possibilité de changer le coloris en marron sur demande

**Demi-rond Fraisé en Pin** Classe 4 - Long. 2,5m, ø 95mm

▶127063002/034 4kg 8,50 € HT/unité

**Demi-rond Fraisé en Pin** Classe 4 - Long. 3m, ø 95mm

▶12A063002/003 4kg 10,00 € HT/unité

**Demi-rond Fraisé en Pin** Classe 4 - Long. 4m, ø 95mm

▶127063002/015 4kg 13,00 € HT/unité

Pour toute autre section de bois (litesaux, planches, poteaux carrés, madriers, chevrons, ronds non fraisés), nous consulter  
garantie 20 ans hors sol et 15 ans au contact du sol



### CARPORT

**Carport modèle GRAPPA** 17m<sup>2</sup> en Pin Classe 4 marron

Long. 6m x 3.05m x HT 2,58m

▶615001392

2 913,00 € HT

#### CARACTÉRISTIQUES :

État des surfaces : bois raboté

Composition :

- poteaux lamellés-collés section 120x120mm

- longerons de section 46x190mm

- pannes de section 46x145mm

- couverture en EPDM (membrane caoutchouc synthétique)

- platines à âme fournies

- Assemblage : vis inox

- Mise en oeuvre : sur dalle en béton armé de 12cm ou sur plots béton de 500x500mm et 700mm de profondeur minimum

**Autres dimensions sur demande**



Nos prix pourront varier selon les quantités et le coût des matières premières. Tarifs indicatifs.

# CLÔTURE / AMÉNAGEMENT EXTÉRIEUR

## AMÉNAGEMENT EXTÉRIEUR

### ABRIS DE JARDIN

#### Monopente JOSSE

Long. 2m x l. 2,45m x HT 2,50m

**3 545,00 € HT**

#### Monopente JOSSE

Long. 3m x l. 3m x HT 2,50m

**4 450,00 € HT**

#### CARACTÉRISTIQUES :

- Toit bac acier penta isolé 40mm couleur anthracite
- structure + 1 porte isolées épaisseur 40mm
- livré en kit



#### Bipente JOSSE

Long. 2m x l. 2,45m x HT 2600mm (faîtage)

**4 000,00 € HT**

#### Bipente JOSSE

Long. 3m x l. 3m x HT 2600mm (faîtage)

**4 750,00 € HT**

#### Abri de jardin bois BERGONCE

2,30m<sup>2</sup> Long. 1,37m x l. 2,46m x HT 2,06m

►615001397

**1 231,00 € HT**

#### CARACTÉRISTIQUES :

- Bois brut (pin) classe 4 marron par imprégnation
- panneaux montés à la landaise d'épaisseur 18mm
- structure poteau poutre : poteaux de section 85 x 85 mm
- toiture bois avec une couverture EPDM une laize : membrane caoutchouc synthétique, garantie 15 ans à monter soi-même
- mise en oeuvre sur dalle ou plots béton



Nos prix pourront varier selon les quantités et le coût des matières premières.



# CLÔTURE / AMÉNAGEMENT EXTÉRIEUR

## AMÉNAGEMENT EXTÉRIEUR

### PANNEAUX BOIS

#### PERGOLA

##### Pergola bois SAMANA BRISE SOLEIL

en Douglas marron Long. 4m x larg. 4m x HT2,47m

▶615001389

2 181,00 € HT

#### CARACTÉRISTIQUES :

- Bois raboté Douglas
- poteaux en lamellé-collé de section 140x140 mm
- sablières en lamellé-collé de section 80x200 mm
- cavaliers en lamellé-collé de section 80x160 mm
- assemblage : par enclenchement système réglable, facilité de montage
- montage sur platine (fournie)
- mise en oeuvre : sur dalle béton



#### PANNEAUX BOIS

##### Panneau bois NYMPHÉA DROIT

Ép. 15mm x Long. 1,8m X HT 2m

▶610001271

183,15 € HT/unité

#### CARACTÉRISTIQUES :

- État de surface : bois brut
- Composition :
  - ossature : lames 21x100mm - remplissage : lames 15x150mm en quinconce
- Assemblage : vis inox
- Montage : se fixe sur les poteaux grâce aux lames de section 22x90mm pré-montées en extrémité sur les panneaux avec des vis inox diam.4x50mm



##### Panneau bois MONTELIE

Ép. 80mm x Long. 1,8m x HT 1,8m

▶610001326

194,00 € HT/unité

#### CARACTÉRISTIQUES :

- État de surface : bois raboté.
- Composition : ossature : lames 28x120mm.
- Remplissage : lames 18x56mm.
- Assemblage : vis inox.
- Montage : se fixe avec des équerres



##### Panneau bois ARIFI

Ép. 75mm x Long. 0,90m x HT 1,8m

▶610001277

183,15 € HT/unité

#### CARACTÉRISTIQUES :

- Bois raboté (pin) classe 4 marron par imprégnation
- cadre : 36x75mm
- remplissage : lames 18x90mm
- assemblage : vis et pointes inox
- se fixe avec des vis inox Ø 5x70mm



#### TERRASSE

##### Lames de terrasse CANCUN

pin imprégné marron classe 4

Ép. 28mm x l. 145mm x Long. 4m

▶12A072033/017

175kg

24,38 € HT/unité (2,32m²)

#### CARACTÉRISTIQUES :

- qualité : choix 1-2
- profil : une face rainurée et une face lisse en dessous
- extrémités : assemblage rainure-languette
- fixation : vis inox Ø4,5x60mm
- face de référence : face rainurée
- entraxe des lambourdes conseillé : 60 cm



##### Lames de terrasse CARAÏBES

Pin imprégné marron classe 4

Ép. 28mm x L. 120mm x Long. 4m

▶12A072070/001

162kg

31,85 € HT/unité (0,48m²)

#### CARACTÉRISTIQUES :

- Profil : une face bombée lisse et une sous-face rainurée
- Extrémités : finition droite
- Fixation : vis inox diam.5 x 70mm
- Face de référence : face bombée
- Entraxe des lambourdes conseillé : 60cm





# CLÔTURE / AMÉNAGEMENT EXTÉRIEUR

## AMÉNAGEMENT EXTÉRIEUR

### CHEVRON

#### Chevron raboté

Pin imprégné vert classe 4

Ép. 45mm x Larg. 68 x Long. 4m

▶12A072002/31

162,5kg

11,90 € HT/unité

#### Chevron raboté

Pin imprégné vert classe 4

Ép. 40mm x Larg. 75 x Long. 4m

▶127080202/004

195kg

11,01 € HT/unité

#### CARACTÉRISTIQUES :

- Bois raboté ou calibré
- choisir les lambourdes les plus épaisses possible pour la longévité de la terrasse
- pose des lambourdes : fixer les lames de façon perpendiculaire sur les lambourdes
- positionnement : 22x90mm, 22x120mm = entraxe de 50cm  
28x120mm, 28x145mm, 28x165mm = entraxe de 60cm  
36x165mm = entraxe de 65cm  
46x145mm = entraxe de 100cm
- fixation : sur dalle ou plot par chevilles à frapper 8x60mm/100mm positionnées dans l'axe des lambourdes
- plots réglables par 2 vis inox A2 Ø4,5x40mm



### BANDE DE PROTECTION

pour lambourde

rouleau 80mmx20m

▶740000061

25,03 € HT

#### CARACTÉRISTIQUES :

Bande autocollante à coller sur le dessus des lambourdes pour les protéger de l'humidité



### PRODUIT TRAITEMENT

#### coupe marron

0,75L

▶810000012

1kg

24,50 € HT



#### CARACTÉRISTIQUES :

- Protège contre l'humidité, le grisaillement, les tâches, le soleil, les insectes...
- nourrit le bois en profondeur et devient plus résistant au temps et aux intempéries
- effet perlant qui évite la pénétration de l'eau dans les extrémités des lames de terrasse

### SERRES

#### Serre JOSSE

3,00 mX6,00 m

4 600,00 € HT

Différentes tailles disponibles

NOUS CONSULTER



Nos prix pourront varier selon les quantités et le coût des matières premières. Tarifs indicatifs.

# CYNÉGÉTIQUE



**JOSSE**  
Matériel d'élevage

# CYNÉGÉTIQUE CHENILS



## PANNEAUX DE CHENIL

- |   |   |            |                    |
|---|---|------------|--------------------|
| 1 | Grille à mailles soudées basic 1m x HT1,50m               | ▶30GM01000 | <b>98,83 € HT</b>  |
| 2 | Grille à mailles soudées basic 1,50m x HT1,50m            | ▶30GM01500 | <b>132,18 € HT</b> |
|   | Grille à mailles soudées basic 2m x HT1,50m               | ▶30GM02000 | <b>164,28 € HT</b> |
| 3 | Grille à mailles soudées basic avec porte 1m x HT1,50m    | ▶30GM11000 | <b>159,13 € HT</b> |
| 4 | Grille à mailles soudées basic avec porte 1,50m x HT1,50m | ▶30GM11500 | <b>191,23 € HT</b> |
| 5 | Grille à mailles soudées basic avec porte 2m x HT1,50m    | ▶30GM12000 | <b>224,58 € HT</b> |

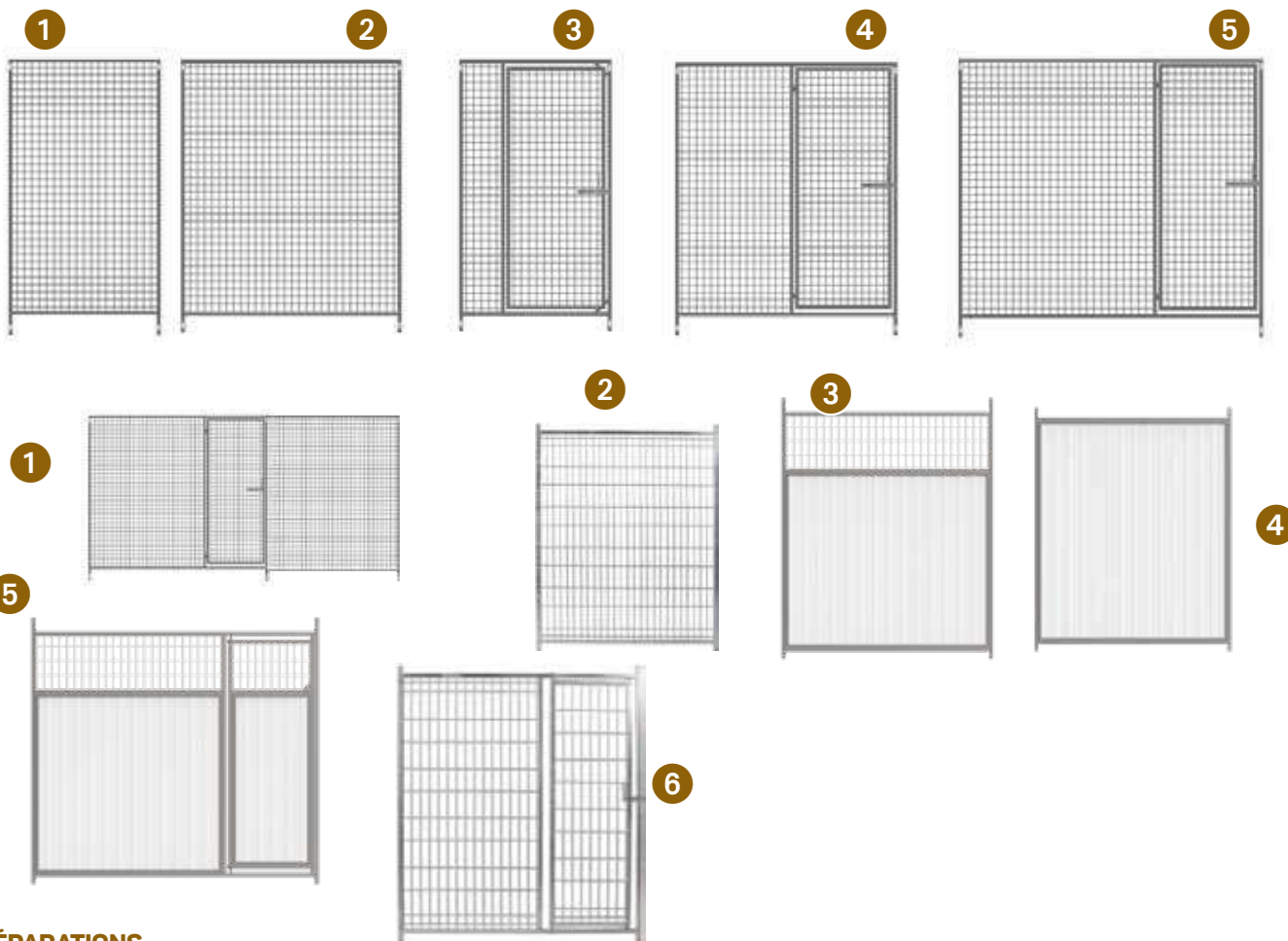

## SÉPARATIONS

- |   |  |        |                            |
|---|--|--------|----------------------------|
| 1 | Côté mixte - côté maille 150x185cm / 200x185cm |        |                            |
| 2 | Côté maille 150x185cm / 200x185cm              | ▶70695 | 17,1kg <b>154,50 € HT</b>  |
|   |  | ▶70696 | 22,6kg <b>190,74 € HT</b>  |
| 3 | Côté mixte 150x185cm / 200x185cm               | ▶71203 | 29,2kg <b>343,20 € HT</b>  |
|   |  | ▶71204 | 35,6kg <b>412,14 € HT</b>  |
| 4 | Côté PVC 150x185cm / 200x185cm                 | ▶71201 | 29,2kg <b>311,40 € HT</b>  |
|   |  | ▶71202 | 34,8kg <b>386,50 € HT</b>  |
| 5 | Face mixte avec porte 150x185cm / 200x185cm    | ▶71205 | 36,15kg <b>502,36 € HT</b> |
|   |  | ▶71206 | 43,5kg <b>552,54 € HT</b>  |
| 6 | Face maille avec porte 150x185cm / 200x185cm   | ▶70998 | 17,2kg <b>220,94 € HT</b>  |
|   |  | ▶70999 | 29,7kg <b>249,16 € HT</b>  |

Nos prix pourront varier selon les quantités et le coût des matières premières. Tarifs indicatifs.

# CYNÉGÉTIQUE

## ÉQUIPEMENT POUR CHIENS

### NICHE À CHIEN EN FIBRE DE VERRE

1	AUTO BOX SMALL	▶AUTOBOXSMALL	8/10kg	280,00 € HT
2	AUTO BOX MED	▶AUTOBOXMED	8/10kg	304,00 € HT
3	AUTO BOX CUBIC	▶ATCUB	8/10kg	606,00 € HT
4	AUTO BOX LARGE	▶ATL	8/10kg	304,00 € HT
5	AUTO BOX XXL	▶AUTOBOXXXL	8/10kg	350,00 € HT
6	AUTO BOX XL	▶AUTOBOXMODXL	8/10kg	350,00 € HT

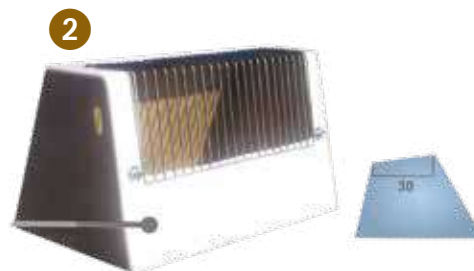

### ABREUVOIR

7 Abreuvoir inox pour chien ▶70411 79,57 € HT

Nos prix pourront varier selon les quantités et le coût des matières premières. Tarifs indicatifs.



# CYNÉGÉTIQUE GIBIER / INSTALLATION



## BÂTIMENT

Bâtiments

Différentes largeurs et hauteurs de pignons :



### INSTALLATION TYPE GIBIER

Implantation de plusieurs bâtiments de 30 m<sup>2</sup> :

- Structure isolée (ventilation, chauffage...)
- Mangeoires
- Pipiettes gibier
- Grillages
- Filets
- Pôteaux
- Brises vent

Retrouvez plus d'informations sur nos bâtiments  
dans le chapitre "**BÂTIMENT**"



### BÂTIMENT MONOPENTE

Bâtiment monopente 18m<sup>2</sup> avec :  
**8 425,00 € HT**

- 3 trappes de sortie de 1m x 0,45m
- Gouttières
- 1 cloison intermédiaire avec 1 porte 1m x 2m
- Pignon entièrement bardé
- Couleur bardage et toit à définir

## VENTILATION

Retrouvez plus d'informations sur la ventilation  
dans le chapitre "**CHAUFFAGE/VENTILATION**"



## PIPETTE

Retrouvez plus d'informations sur  
l'abreuvement et l'alimentation  
dans le chapitre "**AVICULTURE**"



Nos prix pourront varier selon les quantités et le coût des matières premières. Tarifs indicatifs.

## CHAÎNE D'ALIMENTATION

CHAÎNE D'ALIMENTATION AUTOMATIQUE  
POUR GIBIERS et pour volières extérieures



## Pivot'JOS SUPERDROP

Abreuvoir linéaire Pivot'Jos SuperDrop



## TWIST'JOS

Mangeoire de démarrage TWIST'JOS  
Accès facile



## FILET ET GRILLAGE



**Retrouvez plus  
d'informations  
sur nos filets et grillages  
dans le chapitre  
"CLÔTURE  
ET AMÉNAGEMENT  
EXTÉRIEUR"**

Le grillage trigone galvanisé ou plastifié vert est utilisé pour la réalisation d'enclos et de cages pour la volaille, volières, basse cour, poulaillers.

Le simple torsion peut être installé sur tous les sites pour la clôture de parcs, jardins, en zone rurale (délimitation d'espace d'élevage, vergers, ...).

## BAC ÉQUARRISSAGE

**Retrouvez plus d'informations  
sur nos bacs à équarrissage  
dans le chapitre "ABATTOIR"**



Nos prix pourront varier selon les quantités et le coût des matières premières. Tarifs indicatifs.



# CYNÉGÉTIQUE PIÈGEAGE

## BOITE À FAUVE

### Boite à fauve lourde

(déclenchement par palette ou fil)

Dim. 102x30x30cm

▶300628M

11,5kg

108,68 € HT



## Boite à fauves spéciale

Dim. 102x30x35cm

▶300835M

11,6kg

90,00 € HT

Boite à fauve à portes horizontales. Déclenchement par palette. Cette boîte permet d'attraper n'importe quel type de nuisible selon la taille de la cage.  
Dim. 102 x 25 x 25 cm



## Super poulailler

Dim. 200x200x70cm

▶300595M

110kg

863,55 € HT

Cette cage est fabriquée en grillage très robuste en mailles carrées de 5cm, fil de diamètre 4 et galvanisées à chaud après fabrication. Poulaillier spécial pour renard



## Mini poulailler

Dim. 250x80x80cm

▶300590

90kg

588,00 € HT

Cette cage est fabriquée en grillage très robuste en mailles carrées de 5cm, fil de diamètre 4 et galvanisées à chaud après fabrication.  
Dimensions : 250x80x80 cm



# CYNÉGÉTIQUE PIÈGEAGE

## PIÈGES À LACET

- ❶ Piège Belisle à lacets  
▶4020M 🟩0,7kg  
33,79 € HT

Ce piège à lacet est très efficace et ne tue pas l'animal. C'est un piège qui s'utilise pour piéger le renard et assurer une capture efficace. Entièrement en INOX.



- ❷ Piège à lacets le Billard  
▶4028M 🟩1,9kg  
39,33 € HT

Ce piège à lacet permet de très bons résultats car c'est un piège à renard très efficace lorsqu'il est bien posé.



## Lacets

- Câble 7x7 🟩0,05kg ▶4021M
- Câble 7x19 🟩0,05kg ▶4021SP-M
- Lacet pour piège Billard 🟩0,05kg ▶4028L-M
- Rallonge pour lacets de
- 1 m avec double émerillon 🟩0,05kg ▶4023M

2,03 € HT

2,15 € HT

2,03 € HT

2,33 € HT



## COLLETS

- Collet renard Ø 1,8 🟩0,07kg ▶4030M
- Collet renard Ø 2 🟩0,07kg ▶4030IX-M

4,05 € HT

3,46 € HT



## PIÈGES

- ❶ Piège équerre  
▶4019 🟩1,2kg  
69,12 € HT

Ce piège est très utilisé dans la régulation du rat musqué en zone humide.



Piège livre de messe, idéal pour piéger en zone humide et dans des endroits peu spacieux. Utilisés surtout dans la lutte contre le rat musqué avec appât végétal."

- ❷ Piège livre de messe  
▶40171M 🟩0,9kg  
27,65 € HT

Nos prix pourront varier selon les quantités et le coût des matières premières. Tarifs indicatifs.



# CYNÉGÉTIQUE PIÈGEAGE

## CAGE PLIABLE

- ① Cage piège pliable moyenne ▶90219 **51,14 € HT**
- ② Cage piège pliable 2 portes ▶90218 **43,14 € HT**



## CAGE CAPTURE PIES

- ① Nasse à pie octogonale - 80x80x30cm 7,7kg ▶30090C **82,00 € HT**
- ② Nasse à pie rectangulaire - 102x42x32cm 4,5kg ▶3009R **65,00 € HT**

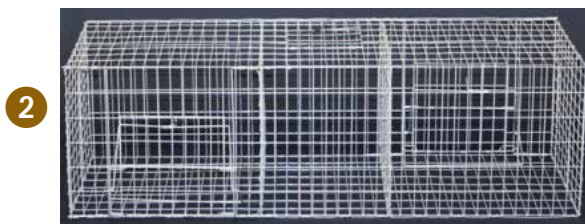

## BOURSES À LAPIN FILETS

- ① Bourse à lapin Long. 1,20 - nylon piquet en bois 0,05kg ▶6205M **11,32 € HT**
- Bourse à lapin Long. 1,20 - lin piquet en plastique 0,060kg ▶6206M **7,15 € HT**

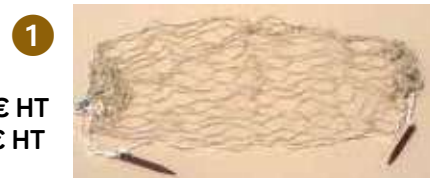

## PALETTES À PIGEON (PEINTES EN VERT)

- ① Palette à pigeon à suspendre 1,9kg ▶4501M **49,40 € HT**
- ② Palette à poser sur le sol 1kg ▶4500M **32,89 € HT**
- ③ Palette à pigeon verticale ou à pompe 0,770kg ▶4503M **19,13 € HT**



Nos prix pourront varier selon les quantités et le coût des matières premières. Tarifs indicatifs.

**LES NIDS**

Panier de ponte en osier

►5030

1,2kg

23,77 € HT

L'utilisation du panier de ponte apporte une augmentation certaine du nombre de nids.  
Dim. 85 x 22 cm et 65 x 22 cm



Nichoir flottant

►5035

38,67 € HT

En plastique imputrescible, il se place en pleine eau sur un piquet qui coulisse grâce à son anneau tubulaire de section carrée, ce qui lui permet de suivre les variations du niveau de l'eau et met les œufs à l'abri des prédateurs.



Poteau traité pour nichoir flottant Dim. 200x5x5cm  
(vendu séparément)

►5035P

9,41 € HT



1



2



3



4

**LES MANGEOIRES AUTOMATIQUES**

1 Mangeoire 12kg Dim. 30x30x41cm

►30761

4kg

53,34 € HT

2 Mangeoire 20kg Dim. 30x30x55cm

►30769

4,6kg

59,80 € HT

3 Mangeoire 30kg Dim. 50x30x50cm

►30762

6kg

76,60 € HT

4 Mangeoire 40kg Dim. 50x30x60cm

►30763

7kg

81,94 € HT

Elle est conçue pour empêcher les rongeurs et les oiseaux d'avoir accès à la nourriture et de la manger, de la renverser ou de la gaspiller. Elle est fabriquée avec de la tôle galvanisée dans sa structure ou son corps, une tige galvanisée et des profilés en PVC dans l'entraînement de la pédale, ce qui permet aux poules de se reposer et d'ouvrir la porte facilement et ergonomiquement, en encrassant le mécanisme au minimum.

Nos prix pourront varier selon les quantités et le coût des matières premières. Tarifs indicatifs.

# CYNÉGÉTIQUE

## ÉQUIPEMENT GIBIER

### AGRAINOIRS PETIT GIBIER

Agrainoir petit gibier sécurisé  
▶5025 **56,96 € HT**

Cet agrainoir d'une capacité de 15L vous permettra de nourrir votre petit gibier tout en protégeant le grain du grand gibier et notamment du sanglier.

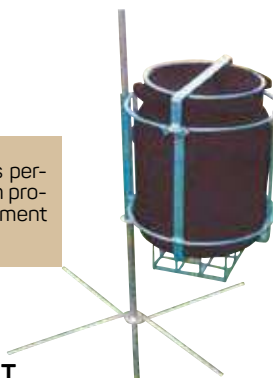

Agrainoir pour petit gibier 5L	▶5019	1,15kg	<b>7,39 € HT</b>
Agrainoir pour petit gibier 10L	▶501910	1,9kg	<b>9,36 € HT</b>
Agrainoir pour petit gibier 30L	▶501930M	3,60kg	<b>22,40 € HT</b>

Composé d'un récipient en plastique au fond duquel se trouve insérée une petite grille sur laquelle le gibier vient taper pour faire tomber le grain. Le récipient vient se poser dans la partie circulaire du piquet de support et la partie triangulaire en bas du piquet permet une bonne stabilité.



Trémie de remplacement pour agrainoirs petit gibier  
▶5020 **1,37 € HT**



Agrainoir 40L  
▶70218  
**25,36 € HT**



### CAISSES DE TRANSPORT

1 Caisse à gibier GIB'AJ Dim. 650x360x250mm	▶0113003	2,450kg	<b>35,50 € HT</b>
2 Caisse à gibier GIB'AJ6 Dim. 770x446x284mm	▶0113010	3,4kg	<b>30,00 € HT</b>
3 Cage 1 porte Dim. 77x57x29cm, livrée démontée	▶0102001	6,7kg	<b>49,00 € HT</b>



1



2



3

Nos prix pourront varier selon les quantités et le coût des matières premières. Tarifs indicatifs.

# CYNÉGÉTIQUE ACCESSOIRES

## BAGUES

Bague à clip ø8 pour cailles, perdrix et pigeons, boîte de 100, (plusieurs coloris disponibles)

▶COAP170 36g 4,20 € HT



Bague à clip ø 12, Boîte de 100, (plusieurs coloris disponibles)

▶540012103 50g

11,17 € HT

Bague à clip ø 16, boîte de 100

▶AP150 60g

7,60 € HT

## ANNEAUX ANTI-PIQUAGE

① Anneaux Fat B auto 15mm ▶ANPI10020 25,19 € HT

② Anneaux Fat C auto 20mm ▶ANPI10030 32,57 € HT

③ Pinces plast pour anneau B ▶ANPI19014 26,79 € HT

Pinces plast pour anneau C ▶ANPI19015 32,00 € HT



## COUVRE-BEC

① Bec écossais ▶ANPI20100 8,00 € HT/100



## DÉBECQUEUR / CAUTÉRISATEUR

① Débecqueur lyon complet avec  
1 contre lame BP / 1 pédale à chaîne  
Dim. 35x15x20cm

▶LY950-089

6kg

599,74 € HT

② Lame de débécqueur courte KH

▶LY930-025

3,5kg

9,17 € HT

③ Lame de débécqueur longue BC

▶LY930-000

4,5kg

9,17 € HT

④ Pédale à chaîne

▶LY900-058

29,17 € HT

⑤ Contre lame BP

▶LY940-012

71,80 € HT



Nos prix pourront varier selon les quantités et le coût des matières premières. Tarifs indicatifs.



# CYNÉGÉTIQUE

## ATTRACTANTS GIBIERS

### ATTRACTANTS

1 SCROGoud goudron végétal 5kg	▶ GSPE	5kg	20,40 € HT
2 CINGLAVIT attractant sanglier bouteille de 500g	▶ CING	500g	5,91 € HT
3 SCROFARUT arôme laie en chaleur 125ml	▶ SCRUT	125g	28,89 € HT
4 SCROFIX attractant gibier sac de 25kg	▶ SCFX25P	25kg	24,00 € HT
5 PIERRE DE SEL GEMME 25kg	▶ SELGEMP	25kg	19,08 € HT
6 SELIBLOC 12kg oligo-éléments	▶ SELIB12	12kg	13,45 € HT
7 STOPODEUR masque les odeurs fortes flacon 150ml	▶ STOP6	150g	4,08 € HT



Nos prix pourront varier selon les quantités et le coût des matières premières. Tarifs indicatifs.

## CYNÉGÉTIQUE ACCESSOIRES



### MIRADOR JOSSE

Plancher 1,60x2m avec terrasse (0,6x2m) et garde corps  
Cabane 1,60x1,40xHT 2m max  
Toiture feutre bitumé  
Poteaux ø125

[NOUS CONSULTER](#)

#### Options :

Échelle standard avec barreaux demi-ronds  
Échelle de meunier  
Différentes hauteurs disponibles : 3m, 4m, 5m



### MIRADOR DE BATTUE

Hauteur planché 1,50m  
Planché 1m x 1m  
**250 € HT**  
Démontable  
Livré en kit



### MIRADOR D'OBSERVATION JOSSE

Hauteur planché 4 m  
Cabane  
**5 420 € HT**  
Livré en kit

### MIRADOR EN ALUMINIUM

emboîtable ou pliable

[NOUS CONSULTER](#)



Nos prix pourront varier selon les quantités et le coût des matières premières. Tarifs indicatifs.

**CYNÉGÉTIQUE**

# PAVILLON DE CHASSE LABORATOIRE DE DÉCOUPE

## PAVILLON DE CHASSE

### NOUS CONSULTER

Incluant :

- Châssis et charpente galvanisés à chaud
- Ensemble de panneaux sandwichs
- Ep : 40mm pour le bardage et la toiture
- Gouttières
- Visserie et plâtres de finition

Financement possible  
nous consulter



## LABORATOIRE DE DÉCOUPE AVEC CHAMBRE FROIDE 28 M<sup>2</sup> NOUS CONSULTER

Incluant :

- Structure et isolation
- Revêtement de sol
- Menuiseries
- Électricité
- Plomberie
- Installation & prestations

Nos prix pourront varier selon les quantités et le coût des matières premières.

# QUINCAILLERIE



**JOSSE**

Matériel d'élevage



# QUINCAILLERIE

## TREUILS / ACCESSOIRES



### TREUILS EN ÉPOXI OU INOX

- |   |                                   |           |        |                    |
|---|-----------------------------------|-----------|--------|--------------------|
| 1 | Treuil manuel standard 360kg      | ▶6848     | 📦2kg   | <b>54,57 € HT</b>  |
|   | Treuil manuel standard 636kg      | ▶6849     | 📦2,9kg | <b>88,35 € HT</b>  |
|   | Treuil manuel standard 1100kg     | ▶6850     | 📦7,1kg | <b>189,40 € HT</b> |
| 2 | Treuil manuel standard inox 545kg | ▶6955     | 📦2,8kg | <b>299,00 € HT</b> |
| 3 | Treuil central                    | ▶442701   | 📦5kg   | <b>117,19 € HT</b> |
| 4 | Treuil manuel 1500kg              | ▶CDF052/A | 📦18kg  | <b>192,00 € HT</b> |

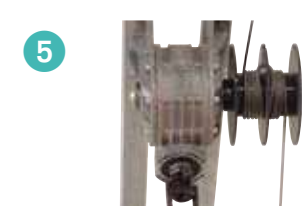

- |   |  |               |         |                    |
|---|--|---------------|---------|--------------------|
| 5 | Treuil manuel à bain d'huile avec poulie et anneau | ▶I60V         | 📦7kg    | <b>532,50 € HT</b> |
| 6 | Treuil auto freiné 360kg                           | ▶TREUILAF0360 | 📦3,25kg | <b>75,00 € HT</b>  |
| 7 | Treuil manuel inox 270kg                           | ▶TREUILIO270  | 📦1,8kg  | <b>178,13 € HT</b> |
|   | Treuil auto freiné galva 270kg                     | ▶TREUILAF0270 | 📦1,5kg  | <b>62,50 € HT</b>  |



- |   |                                      |                  |       |                     |
|---|--------------------------------------|------------------|-------|---------------------|
| 8 | Treuil électrique avec poulie 0,75Kw | ▶MI70-0.75POULIE | 📦30kg | <b>850,00 € HT</b>  |
|   | Treuil électrique avec poulie 1,1Kw  | ▶MU75-1.1POULIE  | 📦30kg | <b>1636,00 € HT</b> |
|   | Treuil électrique avec poulie 0,55Kw | ▶MI60-0.55POULIE | 📦30kg | <b>722,50 € HT</b>  |
|   | Treuil électrique avec poulie 0,37Kw | ▶T-JOS-50-0.37P  | 📦20kg | <b>455,00 € HT</b>  |

Rallonge manivelle ▶442703 **74,34 € HT**



- |   |   |                  |         |                   |
|---|---|------------------|---------|-------------------|
| 1 | Support de treuil manuel galva et contre plaque pipette | ▶PIF_SUPPORT_PIG | 📦1,90kg | <b>15,50 € HT</b> |
|   | Support de treuil manuel inox et contre plaque pipette  | ▶PIF_SUPPORT_PI  | 📦5,50kg | <b>21,25 € HT</b> |
| 2 | Support de treuil électrique galva                      | ▶PIF_SUPPO_G     | 📦1,2kg  | <b>23,75 € HT</b> |
| 3 | Support de treuil manuel inox                           | ▶PIF_SUPP_INOX   | 📦3,3kg  | <b>40,50 € HT</b> |

## VISSERIE ZINGUÉE

Vis métaux TH zingué 8/8 8x20 entièrement fileté (boîte de 100)	▶VMH210	8,32 € HT
Écrou H Frein zingué 8DIN 985 (boîte de 100)	▶EFZ004	3,29 € HT
Écrou HU Zingué 8 iso 4032 (boîte de 100)	▶EHZ005	1,92 € HT
Rondelle zinguée série L D.8 (boîte de 100)	▶RLZ004	3,19 € HT
Rondelle zinguée série M D.8 (boîte de 100)	▶RMZ004	1,86 € HT
Vis métaux TH zingué 8/8 10x20 entièrement fileté (boîte de 100)	▶VMH223	14,95 € HT
Écrou H frein zingué 10 DIN 985 (boîte de 100)	▶EFZ005	6,53 € HT
Écrou HU zingué 10 ISO 4032 (boîte de 100)	▶EHZ006	3,88 € HT
Rondelle zinguée série L D.10 (boîte de 100)	▶RLZ005	6,15 € HT
Rondelle zinguée série M D.10 (boîte de 100)	▶RMZ005	3,72 € HT



## VISSERIE INOX

Vis métaux TH inox A2 8x20 (boîte de 100)	▶VMIO23	12,74 € HT
Écrou H inox A2 D.8 (boîte de 100)	▶EHIO05	5,29 € HT
Écrou H frein inox A2 D.8 (boîte de 100)	▶EHIO23	6,15 € HT
Rondelle L inox A2 D.8 (boîte de 100)	▶RMIO29	4,32 € HT
Rondelle M inox A2 18/10 D.8 (boîte de 100)	▶RMIO05	2,50 € HT
Vis métaux TH inox A2 10x20 (boîte de 100)	▶VMIO29	25,44 € HT
Écrou H inox A2 D.10 (boîte de 100)	▶EHIO06	10,98 € HT
Écrou H frein inox A2 D.10 (boîte de 100)	▶EHIO24	14,62 € HT
Rondelle L inox A2 D.10 (boîte de 100)	▶RMIO30	8,54 € HT
Rondelle L inox A2 18/10 D.10 (boîte de 100)	▶RMIO06	4,95 € HT



## CORDES

1 Ficelle selflex ø2mm. Bobine de 100m	▶1208	300g/100m	10,00 € HT
Ficelle selflex ø3mm. Bobine de 100m	▶1209	450g/100m	13,60 € HT
Ficelle selflex ø4mm. Bobine de 100m	▶1210	960g/100m	20,16 € HT
Ficelle selflex ø5mm. Bobine de 100m	▶1211	1,34kg/100m	26,58 € HT
Ficelle selflex ø6mm. Bobine de 100m	▶1212	1,85kg/100m	63,00 € HT
Ficelle selflex ø8mm. Bobine de 100m	▶1213	3,10kg/100m	66,50 € HT
2 Bobine Drisse ø4. Bobine de 100m	▶D040PP2697XB100	1,1kg	14,88 € HT
Bobine Drisse ø6. Bobine de 100m	▶D060PP2722XB100	1,8kg	24,85 € HT
Bobine Drisse ø8. Bobine de 100m	▶DIP008-	2,3kg	54,86 € HT
3 Curseur de réglage	▶0505106	21g	0,88 € HT
4 Tendeur rouge 3 trous	▶0270101	13g	0,88 € HT



Nos prix pourront varier selon les quantités et le coût des matières premières.

# QUINCAILLERIE ACCESSOIRES

▶ INOX ▶ ZINGUÉ

## ACCESSOIRES

### Poulie à œil 1

▶ ø80	▶6820	27,84 € HT
▶ ø80	▶6819	13,18 € HT

### Poulie à crochet 2

▶ ø35	▶6824	5,35 € HT
(A) ▶ ø32	▶6803	1,64 € HT
▶ ø60	▶6818	26,90 € HT
▶ ø60	▶6810	8,96 € HT
(B) ▶ ø40	▶6804	2,21 € HT
▶ ø80	▶6822	27,24 € HT
(C) ▶ ø80	▶6811	10,74 € HT
▶ ø100	▶99032	37,00 € HT
▶ ø100	▶6812	12,18 € HT

### Poulie plastique démontable 3

▶ 6817	▶6817	2,16 € HT
Œilleton	▶01	7,48 € HT
Platine œilleton	▶PO	2,46 € HT

### Câble 4

▶ ø1,5mm 7x7	▶3115	0,32 € HT/ml
▶ ø1,5mm 7x7	▶2429	0,21 € HT/ml
▶ ø4mm 7x19	▶3103	1,75 € HT/ml
▶ ø4mm 7x19	▶2439	1,32 € HT/ml
▶ ø5mm 7 x19	▶3104	2,76 € HT/ml
▶ ø5mm 7x19	▶2440	1,50 € HT/ml

### Serre-câble 5

▶ ø5	▶3018	1,36 € HT
▶ ø5	▶3934	0,21 € HT
▶ ø6	▶3019	2,28 € HT
▶ ø6	▶3935	0,25 € HT
▶ Double 6	▶1055	2,32 € HT
▶ À plaquette 7	▶1054	0,52 € HT
▶ Pour corde 8	▶4336	0,55 € HT

### Tendeur 9

▶ ø6 - 2 anneaux	▶TIA006	5,01 € HT
▶ ø6 - 2 anneaux	▶T2A006	1,38 € HT
▶ ø10 - 2 anneaux	▶TIA010	12,23 € HT
▶ ø10 - 2 anneaux	▶T2A010	2,64 € HT
▶ ø6 - 2 crochets 10	▶TI2C006	5,01 € HT
▶ ø6 - 2 crochets	▶T2C006	1,38 € HT
▶ ø10 - 2 crochets	▶TI2C010	12,23 € HT
▶ ø10 - 2 crochets	▶T2C010	2,64 € HT

### Pitons 11

▶ 6X60	▶6918	2,10 € HT
▶ 6X60	▶6911	0,67 € HT
▶ 6X80	▶6919	2,28 € HT
▶ 7X100	▶6913	1,07 € HT
▶ 6X120	▶6922	2,90 € HT
▶ 7X120	▶6915	1,17 € HT
▶ 7x120	▶6216	4,18 € HT
▶ 7X100	▶6920	8,80 € HT
▶ Piton boulon à œil 10x100	▶6906	10,44 € HT
Rondelle cache trou	▶8750L	0,58 € HT

### Crochet 12

▶ 6X60	▶6213	2,33 € HT
▶ 6X60	▶6228	0,71 € HT
▶ 7X100	▶6215	3,81 € HT



**Chainette 1**

- ø 3
- ø 3
- ø 4

▶4748  
▶47281  
▶4749

15kg  
3,5kg

480,00 € HT/100m  
39,48€ HT/25m  
420,00 € HT/50m



**Crochet "s" 2**

- ø 4 ouvert
- ø 4 ouvert
- ø 3 ouvert
- ø 3 ouvert
- ø 6 ouvert

▶6223  
▶6218  
▶6222  
▶6217  
▶6221

0,68 € HT  
0,20 € HT  
0,32 € HT  
0,11 € HT  
1,85 € HT



**Vis 3**

- A2 5X80

▶3533929240600

0,21 € HT/unité



**Étrier 4**

- 12X17 avec 2 écrous
- 12x17 bichromé

▶6937  
▶6923

2,36 € HT  
0,44 € HT

**Maillon rapide 5**

- ø 10
- ø 10

▶7828  
▶7807

8,84 € HT  
2,58 € HT



**Manille 6**

- ø 10 droite
- ø 10 droite

▶2806  
▶6604

8,74 € HT  
1,45 € HT



**Mousqueton 7**

- ø 10
- ø 5
- ø 5

▶7849  
▶7834  
▶MOUSQUETON

7,44 € HT  
0,63 € HT  
2,70 € HT



**Raidisseur 8**

- raidisseur
- raidisseur

▶6239  
▶6238

9,12 € HT  
1,49 € HT



**Équerre 9**

- 40X40X3 - 20cm
- 40X40X3 - 20cm

▶PIF\_CORNIERE\_200I  
▶PIF\_CORNIERE\_200G

12,75 € HT  
6,35 € HT



**Cornière 10**

- avec trou OB ép 2mm

▶PIF\_CORNIERE15

6,25 € HT/ml



**Oméga 11**

- 600X200X30 - 20/10

▶OMEGAGALVA20/100

33,66 € HT



**Tirefond 12**

- Vis bois THA4 8x120
- 8x120 filetage 72mm (boîte de 100)

▶VBIO29  
▶VBH029

0,99 € HT  
28,28€ HT





# QUINCAILLERIE ACCESSOIRES

▶ INOX ▶ ZINGUÉ

## Divers

- 1 Bouchon à ailettes 25x25      ▶CA2525      3g      0,14 € HT
- 2 Bouchon à ailettes 50x50      ▶CAS5050      11g      0,57 € HT



- 3 Penture droite ZQH 400 - 35X5 - ø14      ▶SMC038      4,85 € HT
- 4 Penture droite Z.BL 1000 - 40X6 - ø16      ▶SMC042      18,44 € HT
- 5 Penture à TE festonnée bich.40      ▶MER024      12,01 € HT
- 6 Gond platine Z.blanc ø14      ▶SMC027      10,29 € HT
- 7 Gond platine zingué ø16      ▶TOR280      8,71 € HT
- 8 Verrou box porte cadenas ø12 - 80X67      ▶WAE008      5,29 € HT
- 9 Plaquette ovale alu joint PVC ø6      ▶BIQ022      20,72 € HT

- 1 Goujon d'ancrage acier ZI 16X140 ép.40mm - ATE option 7      ▶MOL151      2,34 € HT
- 2 Goujon d'ancrage acier ZI 10x95 ép.35mm - ATE option 7      ▶MOL154      0,70 € HT
- 3 Goujon d'ancrage acier ZI 8x70 ép.35mm - ATE option 7      ▶MOL140      0,47 € HT
- 4 Goujon d'ancrage FXA R inox A4 8/10x71 (boîte de 100)      ▶FIS245      1,90 € HT
- 5 Goujon FXA R inox A4 8/10x71 (boîte de 100)      ▶FIS245      1,90 € HT
- 6 Goujon FXA R inox A4 10/20x96 (boîte de 100)      ▶FIS249      3,57 € HT
- 7 Goujon FXA R inox A4 16/25x145 (boîte de 100)      ▶FIS254      13,50 € HT

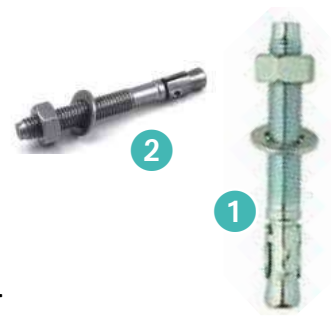

## QUINCAILLERIE SAS SANTAIRE/ABRI DE JARDIN

- 1 Béquille double époxy noir 7x110 poignée nylon      ▶DUB063      34,80 € HT
- 2 Serrure applique verticale tetière affleurante droite      ▶SPE001      54,13 € HT
- 3 Serrure applique verticale tetière affleurante gauche      ▶SPE002      54,13 € HT



- 1 Plaques longues NY.ZL 92 TDC noir      ▶SPE00ZL92      31,38 € HT
- 2 Penture anglaise AC. Zingué 35      ▶SMC014      6,59 € HT
- 3 Penture anglaise AC. Zingué 25      ▶SMC012      6,03 € HT
- 4 Penture anglaise Inox 304 - 300mm      ▶208PA300      11,78 € HT
- 5 Verrou baionnette Zingué BL 14x300      ▶DRA003      9,84 € HT

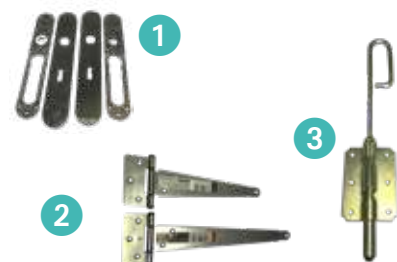

Nos prix pourront varier selon les quantités et le coût des matières premières.

# QUINCAILLERIE

## PRODUITS AÉROSOLS TECHNIQUES

### Nettoyage et propreté

- ① Bioclean HP (aérosol 650ml) : mousse nettoyante, action désincrustante et destructrice de micro organismes  
▶516170 **11,64 € HT**
- ② Bioclean inox AL (aérosol 650ml) : lubrifiant nettoyant spécial inoxydable.  
▶515755 **8,76 € HT**
- ③ Biosane NF 100 (aérosol 650ml, volume net 500ml) : dégraissant, dépoussiérant, départiculant, nettoyant freins  
▶516767 **9,58 € HT**

### Décapant

- ④ Décap 5000 : aérosol 650ml décapant fort à effet instantané  
▶514702 **11,80 € HT**

### Galvanisant à froid

- ⑤ Galva ZN+ brillant (aérosol 650ml) : métallisation, retouches, finition  
▶514594 **12,12 € HT**
- ⑥ Galva ZN+ mat (aérosol 650ml) : métallisation, retouches, finition  
▶514667 **12,98 € HT**

### Dégrippant

- ⑦ Impact : aérosol végétal 12 fonctions dégrissant, désoxydant, lubrifiant, dégraissant, nettoyant, dégoudronnant, dissolvant, anti-adhérent, démoulant, rénovateur, ss COV, biodégradable  
▶515677 **12,06 € HT**

### Graisses techniques

- ⑧ Néolube ALSI 220 (aérosol 650ml) : graisse 100% silicone spéciale robinets, joints, élastomères, caoutchoucs  
▶515500 **14,84 € HT**
- ⑧ Néolube ALSI 220 (tube 100ml) : graisse 100% silicone spéciale robinets, joints, élastomères, caoutchoucs  
▶515038 **19,90 € HT**
- ⑨ Néolube GR170 (aérosol 650ml) : anti-corrosion, extrême pression, anti-usure, multifonctions  
▶514621 **9,20 € HT**
- ⑩ Néolube GR170 (cartouche 430ml) : anti-corrosion, extrême pression, anti-usure, multifonctions  
▶515002 **12,20 € HT**

### Fluide d'usinage

- ⑪ Néolube HC 2000 (aérosol 650ml) : huile de coupe pour tous métaux difficilement usinables  
▶516168 **13,10 € HT**
- ⑫ Plastikol T2 (burette 250ml) : fluide d'usinage pour perçage, forage, taraudage spécial aciers extra-durs, inoxydables ou réfractaires  
▶514952 **10,14 € HT**





## CONDITIONS GÉNÉRALES DE VENTE, DE LIVRAISON ET D'INTERVENTION

Toute intervention de notre entreprise implique l'adhésion entière du client aux conditions générales, sous réserve de toutes dispositions contraires contradictoirement acceptées. Les indications portées sur tous les documents ont une valeur indicative. Les clauses portées sur les documents commerciaux de nos clients ne peuvent ni annuler, ni modifier les présentes conditions générales à moins d'accord formel écrit de notre part. Les commandes passées en référence de ces documents ne seront exécutées qu'en cas d'acceptation des dites commandes par nous et de disponibilité des fournitures demandées. Les prix mentionnés s'entendent hors taxes et la TVA sera facturée au taux en vigueur à la date d'expédition des commandes.

**1 - PRESTATIONS :** Sauf devis dûment établi et accepté, nos prestations correspondent à des fournitures de matériels et d'équipements, au montage et/ou au réglage de ces matériels et équipements. Les prestations complémentaires ne se présument pas, qu'il s'agisse des livraisons, des montages, des réglages, des entretiens ou de prestations plus complètes pouvant aller jusqu'à la maîtrise d'œuvre d'un chantier. Pour prendre force et vigueur, ces prestations doivent avoir fait l'objet d'un devis établi par la société prestataire et accepté par le client. Les demandes de travaux supplémentaires devront être formulées par écrit et signées du client ou de son représentant, avant exécution. Sauf stipulation contraire, aucune petite fourniture n'est comprise dans nos devis. Le suivi des élevages, les définitions des choix techniques et alimentaires ne sont pas de la compétence de la société qui s'y refuse. La responsabilité de la société ne saurait être recherchée pour une insuffisance de résultats. Il appartient au client et/ou à l'éleveur-client de s'entourer des expertises techniques pour maîtriser l'usage des matériels et des équipements dans l'environnement où ils sont installés.

**2 - PROPRIÉTÉ INTELLECTUELLE :** Les études et le plan d'aménagement remis au client sont la propriété exclusive de l'entreprise. Leur utilisation ou exécution même partielle nous donne droit à une indemnité forfaitaire égale à 10% du montant du devis.

**3 - PRIX :** Nos prix ne sont donnés qu'à titre indicatif. Les prix appliqués seront ceux du tarif en vigueur au jour de la livraison effective des marchandises. Tout devis n'est valable que pour une durée de 2 mois après son établissement. Ce sont les prix hors taxes qui engagent définitivement le client qui les a acceptés. Le taux de TVA peut varier en plus ou en moins ; il sera appliqué au moment de la facturation aux taux définis par la loi.

**4 - COMMANDES :** Le fait de passer commande implique l'adhésion entière de l'acheteur aux conditions de vente. Le contrat n'est valablement conclu à l'égard du vendeur que lorsqu'il a confirmé par écrit son acceptation. Le défaut de livraison d'articles épuisés au moment de l'exécution de la commande ne peut donner lieu à dédommagement de la part de l'acheteur. Si le vendeur n'a pas été payé d'une livraison précédente dans le délai convenu, il peut refuser d'exécuter un contrat. Sa décision est notifiée par écrit à l'acheteur. Le vendeur est libéré de l'obligation de fournir les marchandises lorsque l'exécution de commande confirmée est rendue impossible du fait :

- d'une mauvaise réalisation du chantier
- d'intempéries, gelées ou toutes autres calamités
- d'impossibilité de transport normal
- de grèves ou troubles sociaux, etc... (la présente liste a un caractère purement indicatif et non limitatif)

**5 - EXPÉDITION :** Les livraisons sont effectuées par nos soins ou par transporteurs. A défaut de convention Franco de port, nous appliquons la facturation réelle du transporteur ou le prix de revient. Nos délais de livraison ne sont donnés qu'à titre indicatif et un retard éventuel ne donne pas droit à l'acheteur d'annuler la vente, de refuser la marchandise ou de réclamer des dommages-intérêts. Nos marchandises voyagent toujours aux risques et périls du destinataire, quel que soit le mode d'expédition utilisé (port payé, port dû, contre remboursement, etc...) sauf recours contre le transporteur en cas de retard, avarie, perte ou manquant, le client devant mentionner immédiatement ses réserves sur la feuille du transporteur ou sur la feuille du chauffeur de notre maison, si la livraison est faite par nous-mêmes. Nous nous réservons le droit de faire revenir à nos frais la totalité d'une expédition reconnue défectueuse sans que l'acheteur puisse faire un choix dans le lot comportant des articles défectueux. Dès notification du refus de prendre livraison, le vendeur se réserve le droit de revendre immédiatement la marchandise à un autre acheteur. Tout refus de prendre livraison doit être notifié au vendeur par lettre recommandée avec accusé de réception envoyée dans les trois jours suivant la livraison, compte tenu des dimanches et jours fériés. Un refus non notifié dans les délais ci-dessus ne pourra recevoir aucun effet qu'elles qu'en soient les causes.

**6 - GARANTIES DE FONCTIONNEMENT ET DE RÉSULTATS :** Les équipements installés par le personnel de l'entreprise sont garantis pour la durée légale bien-nale de bon fonctionnement qui suit l'installation et à condition qu'ils aient été entretenus autant que de besoin. Cette garantie devient caduque en cas de force majeure, c'est-à-dire destruction par un événement imprévisible ou irrésistible. En ce qui concerne le comportement des animaux, nous ne pouvons être responsables des choix techniques, ni des réglages définitifs qui résultent de compromis entre de nombreux facteurs appréciés à travers le suivi de l'élevage. Lorsque l'installation n'est pas assurée par le personnel de l'entreprise, le bon fonctionnement, l'usage dépendent des soins donnés par l'installateur et l'utilisateur, ainsi que de nombreux autres facteurs qui échappent au contrôle et à l'autorité du vendeur, celui-ci n'assume jamais la garantie pour les défauts résultant d'une mauvaise mise en place et/ou mise en route des installations. Pour autant des fiches techniques sont disponibles pour orienter le client, si celui-ci demande un conseil de montage. Les conseils d'élevage sont expressément limités à la fourniture de références d'éleveurs sans que cela engage la société sur les échanges qui pourraient être établis entre les éleveurs référents, leurs techniciens et les clients qui les contactent. Pour autant il a été porté à la connaissance de la société que l'usage de système anti-perchement sur les équipements d'abreuvement et d'alimentation étaient susceptibles d'altérer le comportement futur des poulettes dans les élevages de pontes équipés de nids accessibles librement.

**7 - SÉCURITÉ-RESPONSABILITÉ :** L'enlèvement des matériels et fournitures par le client, que les frais soient ou non à la charge du client, est réputé fait suivant un contrat de transport distinct du contrat de vente et ne remet pas en cause le principe de la livraison dans les ateliers ou magasins de l'entreprise. Le client est tenu de fournir les moyens d'arrimage des fournitures pour garantir le parfait transport ainsi que de veiller aux risques de surcharges pondérales de ses moyens de transport. Le client est tenu de remettre à l'entrepreneur préalablement avant l'exécution des travaux, un plan conforme des locaux à équiper. La responsabilité de l'entreprise ne peut être retenue pour des dommages causés à des canalisations ne figurant pas sur les plans ou ne se trouvant pas aux emplacements indiqués. L'entreprise n'est pas responsable des catastrophes naturelles ou éléments imprévisibles pouvant détruire partiellement ou totalement les travaux livrés au client.

**8 - DÉLAIS D'EXÉCUTION :** Les délais d'exécution ne constituent qu'une indication de période et sont valables sauf cas de force majeure, intempéries, catastrophes naturelles ou de retard de paiement du client et sous réserve que les périodes de mises à dispositions des bâtiments ou locaux à aménager ou équiper soient compatibles avec les disponibilités de nos agents.

**9 - LIVRAISON ET RÉCEPTION DES FOURNITURES ET TRAVAUX :** Le client ou son représentant doit formuler ses réserves au moment de la livraison du chantier et les confirmer en explicitant dans les quarante-huit heures par lettre recommandée à peine d'irrecevabilité.

**10 - DISTANCES D'IMPLANTATION :** Il appartient au client de vérifier que les implantations de matériels et/ou équipements respectent les hauteurs réglementaires, les débordements et les distances d'implantations par rapport aux limites des terrains, aux constructions voisines, aux sources, ruisseaux et rivières, ... réglementaires et plus généralement toute contrainte imposée par la réglementation.

**11 - PAIEMENTS :** Nos factures sont toujours payables à la SARL JOSSE à BOISGERVILLY-35360 et nos traites ou l'acceptation de tout autre mode de règlement n'opère ni novation ni dérogation à cette clause. Le défaut de paiement à l'échéance fixée entraînera, quel que soit le mode de règlement prévu et sans mise en demeure préalable, l'exigibilité immédiate de toutes les sommes même non échues qui pourraient nous être dues. Tout retard de paiement sera assorti de plein droit d'intérêts voir infra. L'acceptation de traites peut être demandée à l'acheteur dès réception de la facture. Elle n'a pas pour objet de déroger aux présentes modalités de paiement. Le refus d'acceptation après livraison entraînera pour l'acheteur, l'application du paiement comptant du prix, frais et agios. En outre en cas de tirage de traites effectuées dans les conditions ci-dessus, tous les frais et agios qui ne seront la conséquence seront à la charge de l'acheteur tiré. La vente effectuée à un acheteur avec lequel le vendeur n'est pas déjà en relation d'affaires, est toujours payable à l'enlèvement de la marchandise ou de la livraison. La livraison d'une commande non accompagnée du paiement du prix ne peut avoir lieu avant ce paiement, sauf si l'acheteur fournit des références sérieuses garantissant sa solvabilité. Le tirage de traites sur l'acheteur par le vendeur n'entraîne aucune modification des obligations fondamentales entre les parties et notamment aucune renonciation aux présentes conditions de vente. Le client sera tenu de verser 25 % à la commande. Sauf stipulation contraire, nos factures partielles ou définitives sont payables comptant. Pour satisfaire à la loi n°92-1442 du 31 décembre 1992, le client sera de plein droit redevable sur les sommes impayées d'intérêts de retard de paiement égaux à une fois et demi le taux de l'intérêt légal en vigueur le premier jour de l'exigibilité de ces sommes et ce, sur le montant TTC des sommes restant dues. Le non paiement d'une demande d'acompte ou d'une seule échéance peut entraîner l'arrêt immédiat des travaux ainsi que suspendre l'exécution des autres commandes que nous aurions pu accepter.

**12 - ANNULATION DE COMMANDE :** Toute commande écrite confirmée par la société ne peut être annulée. En cas d'annulation, une pénalité de 25 % sera appliquée. Selon la loi du 16 mai 1980, le vendeur maintient son droit de propriété sur les biens vendus jusqu'au paiement comptant.

**13 - AFFICHAGE :** Les conditions de vente sont affichées dans les locaux de la société et peuvent être adressées sur simple demande.

**14 - COMPÉTENCE :** En cas de litige, seul le tribunal de Rennes sera compétent même en cas d'appel en garantie ou pluralité des défendeurs. Si l'entreprise venait à accepter une solution au litige via une solution arbitrale, le tribunal arbitral sera tenu de rendre sa sentence en amiable compositeur. Sa décision ne sera pas susceptible de recours.

**15 - RECOMMANDATION IMPORTANTE :** Avant toute utilisation de nos matériels, si vous le jugez nécessaire, veuillez nous contacter pour avoir des références d'utilisateurs.

**16 -** En cas d'absence dans nos expéditions, n'oubliez pas de nous demander les plans de montage et la notice d'utilisation.



# NOUVELLE GAMME

**JOSSE** Esprit  
jardin



**JOSSE** Esprit  
cynégétique



ZA de la Gautrais - 19, rue du Champ Morin 35360 MONTAUBAN-DE-BRETAGNE - Tél. 02 99 06 46 97

Bordure de 4 voies - 25 km de Rennes direction St-Brieuc

E-mail : [contact@josse-materiel.fr](mailto:contact@josse-materiel.fr) • [www.josse-materiel-elevage.com](http://www.josse-materiel-elevage.com)